

# Classic Line Slim

(Denkmalschutz)

IV WOOD 92 CC S



## Nadproże

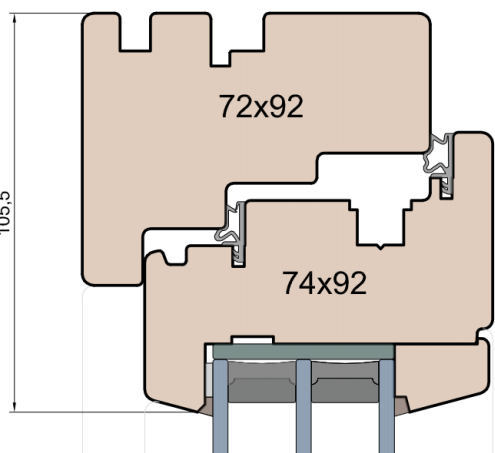

## Próg okna

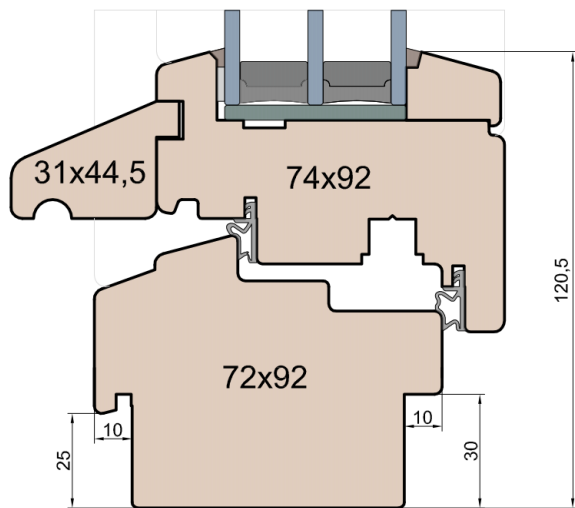

## Próg balkonowy

Weser 114/32 TI - próg wpuszczony w posadzkę

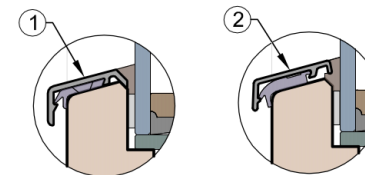

1. Okapnik dodatkowy na skrzydła (opcja) Gutmann FP-16: kolory: biały, brąz, F4, F1.
2. Okapnik dodatkowy na skrzydła (opcja) Aluron APZK 20: kolory: RAL 9005, RAL 7016.

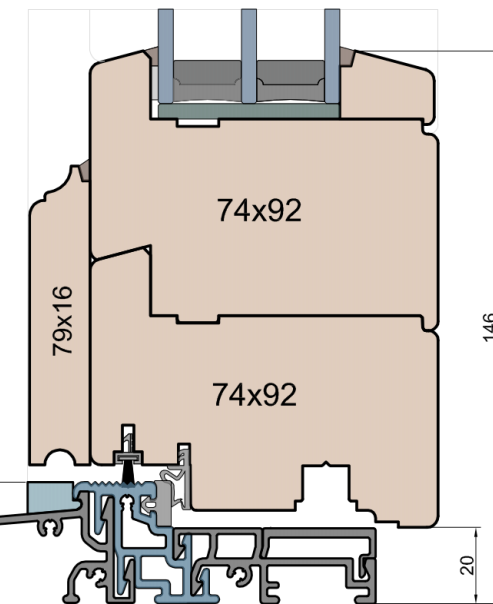

## Próg balkonowy

Rama drewniana

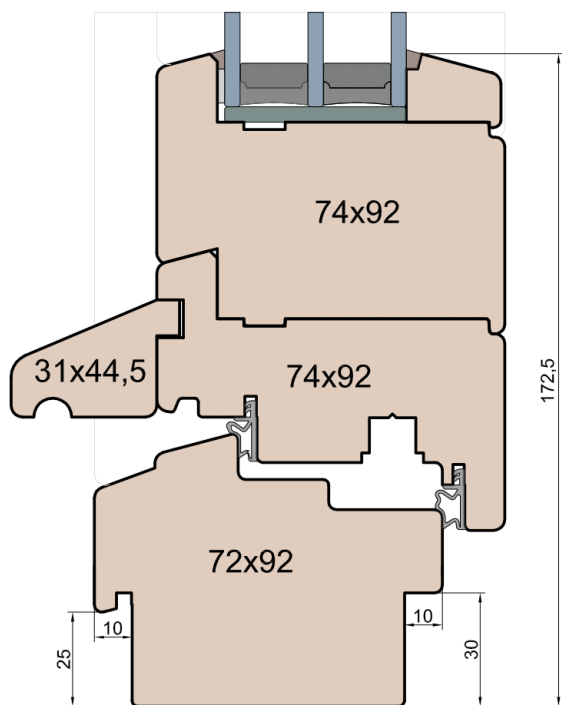

## Próg balkonowy

Weser 114/32 TI - montowany na gotowej posadzce

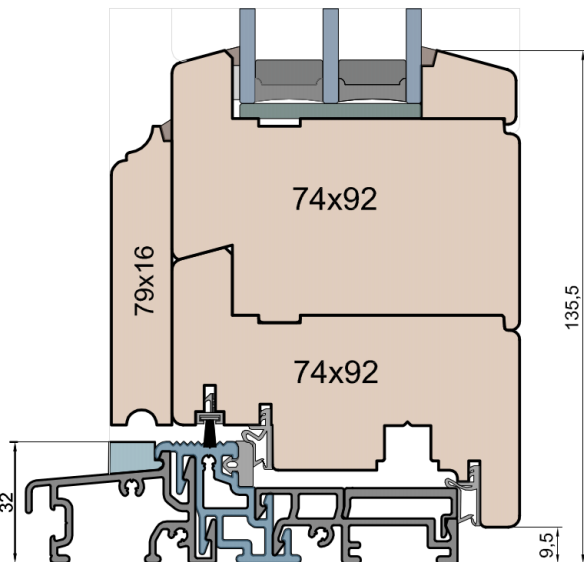

## Próg balkonowy

BKV 40 TB

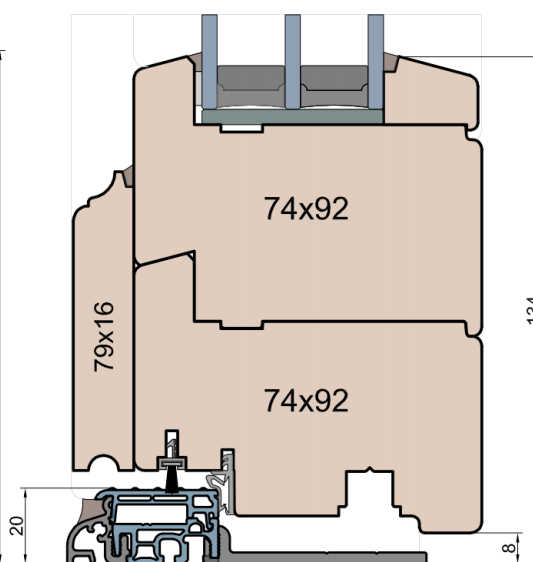

## Przewiązka

Skrzydło/FIB

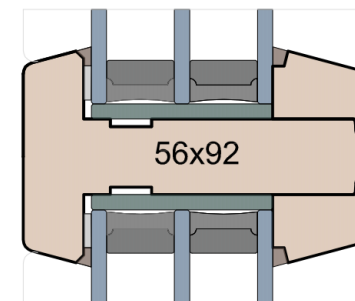

**MS Okna i Drzwi**

Wymiary [mm]		Oryginał rysunku - rozmiar A4 (210 x 297)			
Skala	1:2	Materiał: <b>Drewno</b>			
Tytuł	Okna T&T - otwierane do wewnątrz Zestawienie profili: IV WOOD 92 CC S Classic Slim (Denkmalschutz)	A.S.	J.S.	17.10.2020	1
		Rysował	Sprawdzał	Data	Wydanie
		Rysunek nr IV_WOOD_92_CC_S_001			STRONA 001

Ten rysunek stanowi własność © MS Okna i Drzwi Sp. z o.o. nieupoważnione użycie, dystrybucja lub kopiowanie bez zgody MS Okna i Drzwi Sp. z o.o. jest zabronione

### Stojak

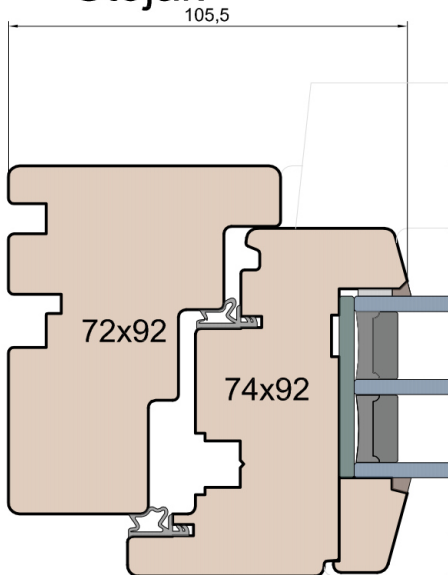

### Słupek stały

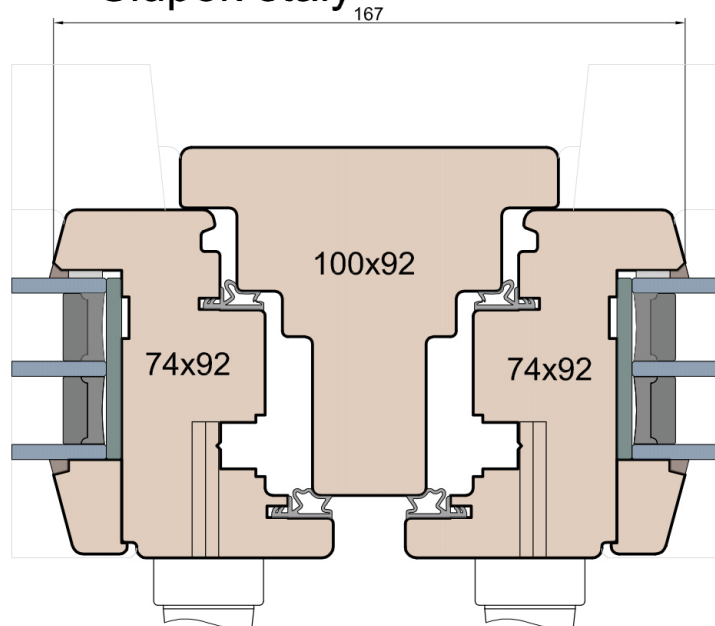

### Słupek ruchomy

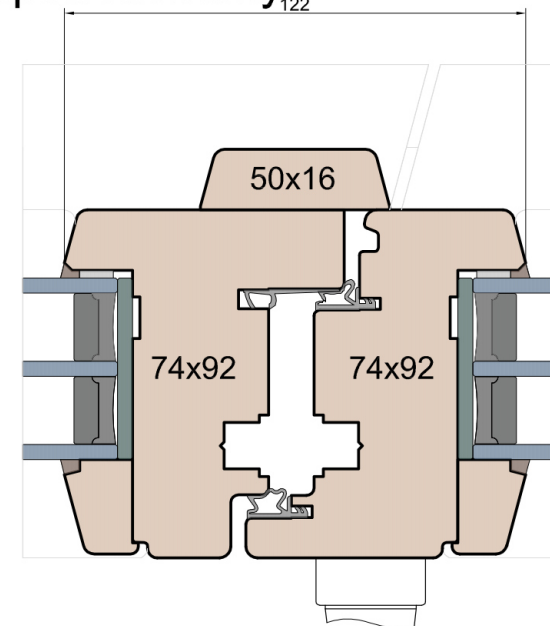

### Słupek ruchomy Klamka centralna

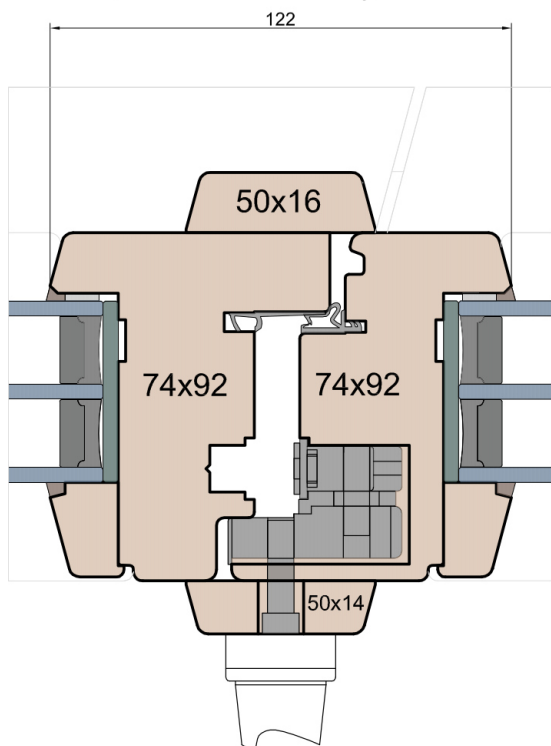

113,5

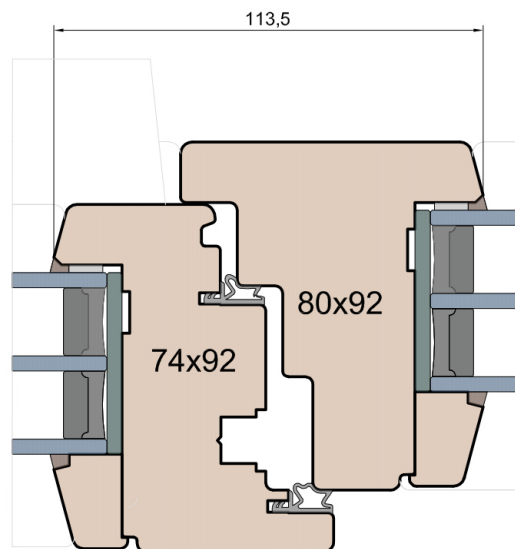

### FIB / Skrzydło

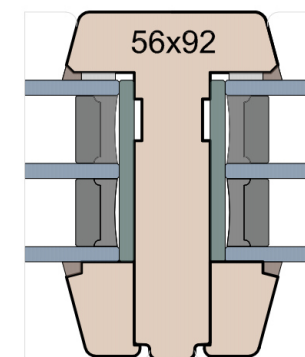

**MS Okna i Drzwi**

Wymiary [mm]		Oryginał rysunku - rozmiar A4 (210 x 297)			
Skala	1:2	Materiał:		Drewno	
Tytuł	Okna T&T - otwierane do wewnątrz Zestawienie profili: IV WOOD 92 CC S Classic Slim (Denkmalschutz)	Rysował	J.S.	17.10.2020	1
		Rysunek nr	IV_WOOD_92_CC_S_002		STRONA 002

Ten rysunek stanowi własność © MS Okna i Drzwi Sp. z o.o. nieupoważnione użycie, dystrybucja lub kopiowanie bez zgody MS Okna i Drzwi Sp. z o.o. jest zabronione

Rygiel

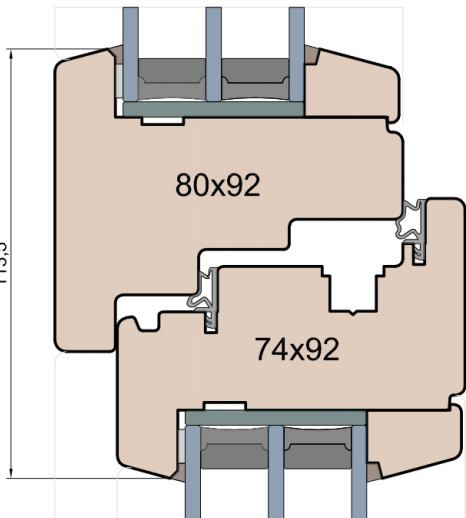

Rygiel

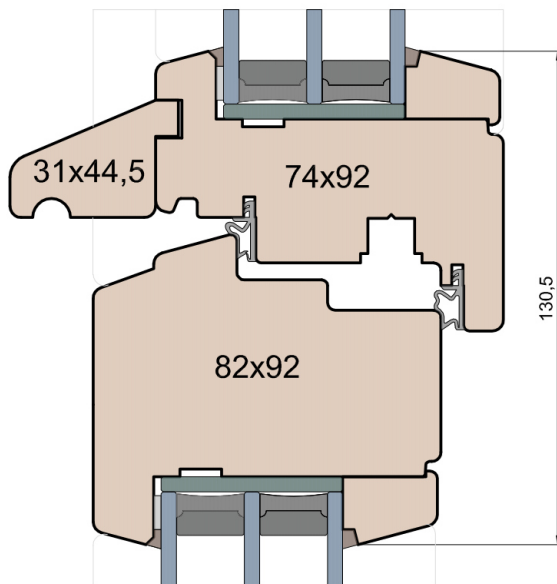

Rygiel

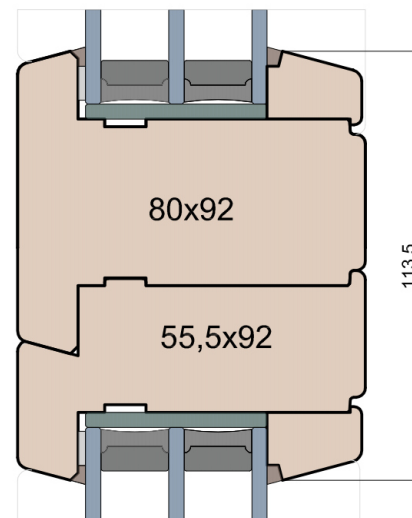

Rygiel

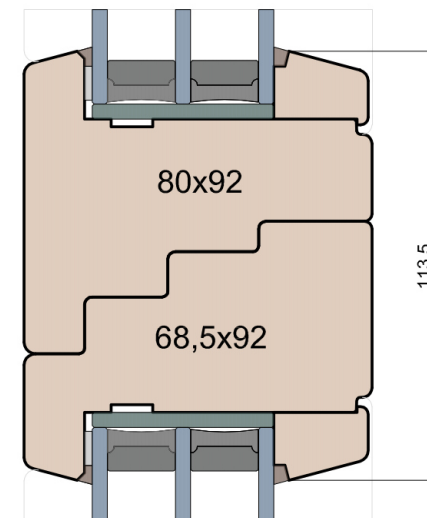

Rygiel

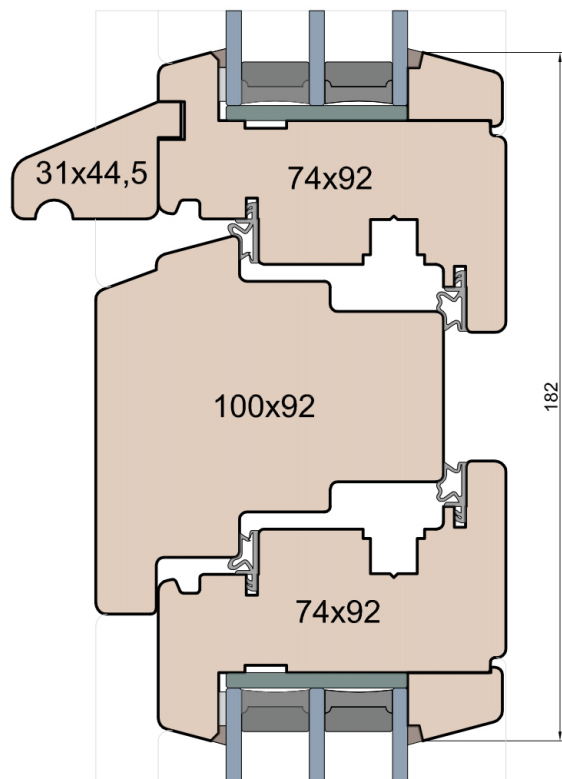

Nadproże

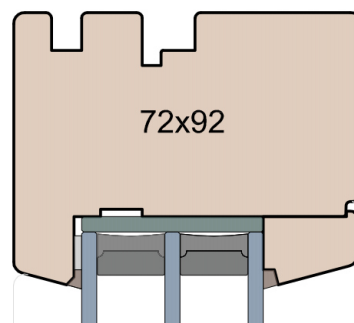

Nadproże

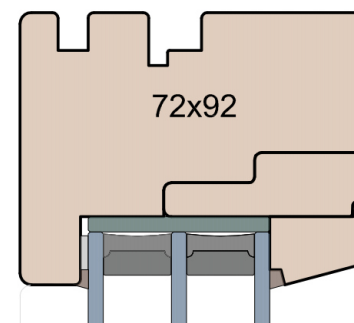

Listwa przyszybowa

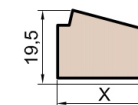

Wymiary [mm]		Oryginał rysunku - rozmiar A4 (210 x 297)			
Skala	1:2	Material:		Drewno	
Tytuł		A.S.	J.S.	17.10.2020	1
Okna T&T - otwierane do wewnątrz		Rysował	Sprawdzał	Data	Wydanie
Zestawienie profili: IV WOOD 92 CC S		Rysunek nr		STRONA	
Classic Slim (Denkmalschutz)		IV_WOOD_92_CC_S_003		003	

Ten rysunek stanowi własność © MS Okna i Drzwi Sp. z o.o. nieupoważnione użycie, dystrybucja lub kopiowanie bez zgody MS Okna i Drzwi Sp. z o.o. jest zabronione

### Nadproże FIB

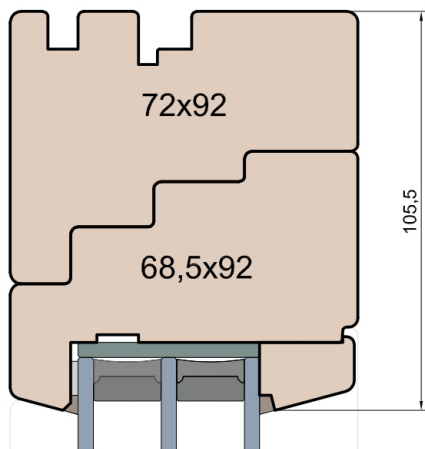

### Próg FIB

GUTMANN Weser 114/32 TI - montowany na gotowej posadzce (licowany)

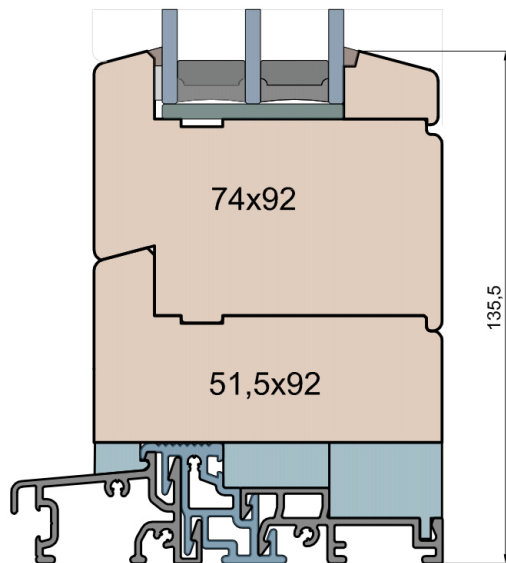

### Próg FIB

GUTMANN Weser 114/32 TI - wpuszczony w posadzkę (licowany)

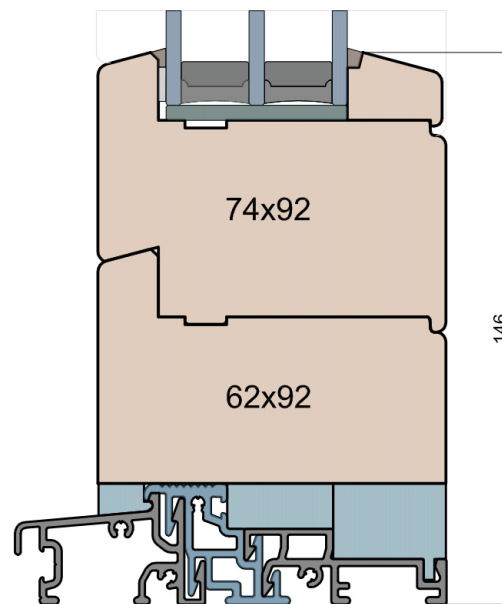

### Próg FIB

BKV 40 TB - montowany na gotowej posadzce

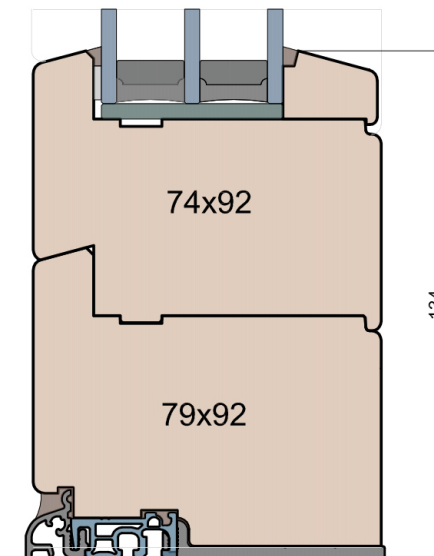

### Nadproże FIB

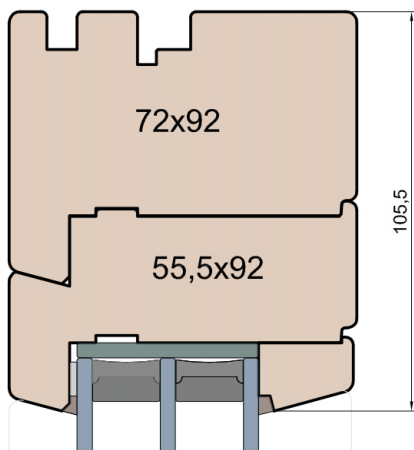

### Próg FIB

GUTMANN Weser 114/32 TI - montowany na gotowej posadzce

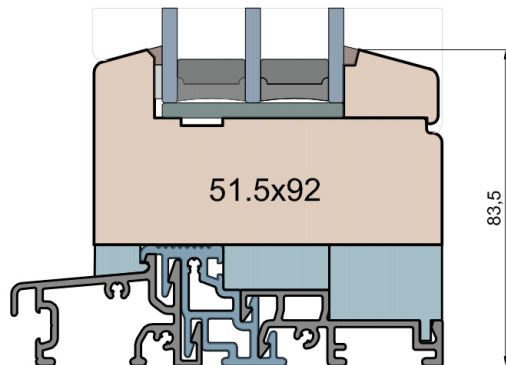

### Próg FIB

GUTMANN Weser 114/32 TI - wpuszczony w posadzkę

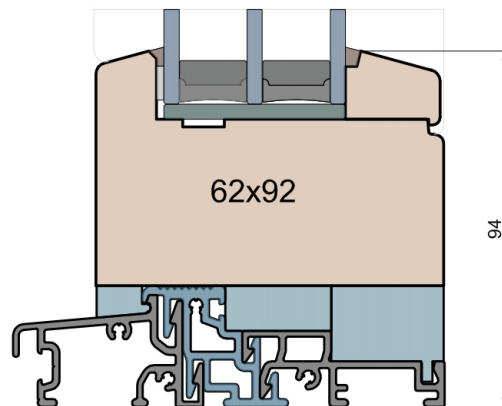

### Próg FIB

BKV 40 TB - montowany na gotowej posadzce

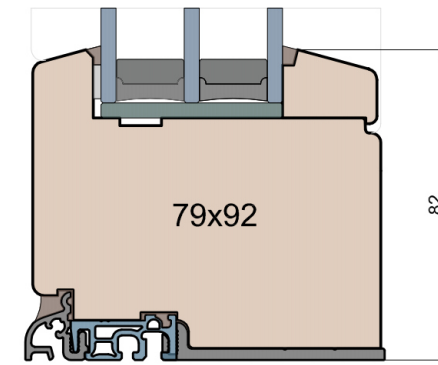

**MS Okna i Drzwi**

Wymiary [mm]		Oryginał rysunku - rozmiar A4 (210 x 297)			
Skala	1:2	Materiał: <b>Drewno</b>			
Tytuł	Okna T&T - otwierane do wewnątrz Zestawienie profili: IV WOOD 92 CC S Classic Slim (Denkmalschutz)	A.S.	J.S.	17.10.2020	1
		Rysował	Sprawdzał	Data	Wydanie
		Rysunek nr IV_WOOD_92_CC_S_004			STRONA 004

Ten rysunek stanowi własność © MS Okna i Drzwi Sp. z o.o. nieupoważnione użycie, dystrybucja lub kopiowanie bez zgody MS Okna i Drzwi Sp. z o.o. jest zabronione

## Próg FIB

Licowany do okna

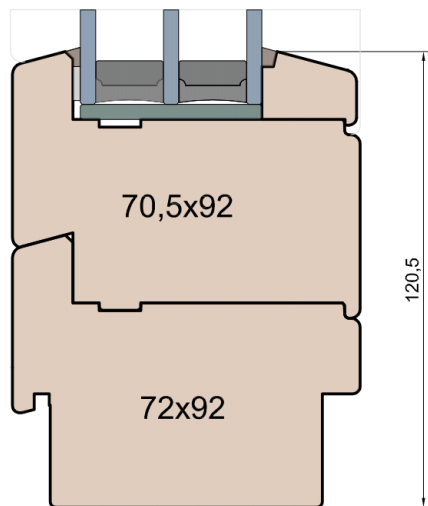

## Próg FIB

Licowany do okna

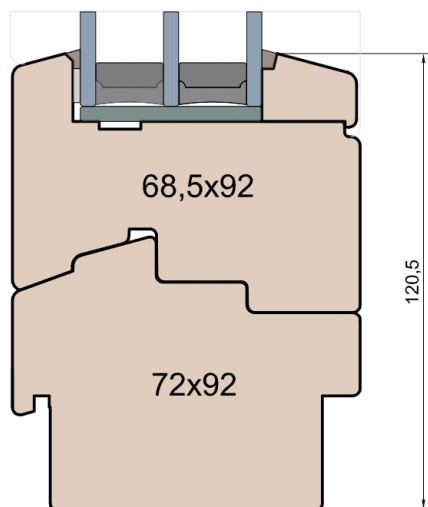

## Próg FIB

Licowany do balkonu

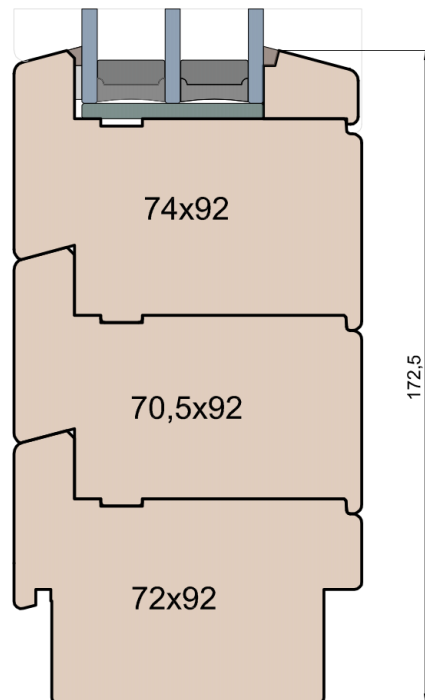

## Próg FIB

Licowany do okna

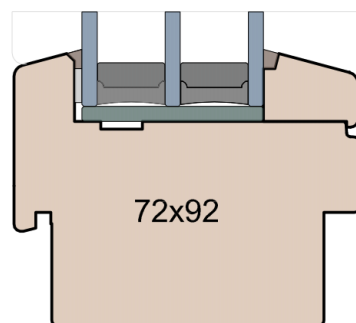

## Próg FIB

Licowany do balkonu

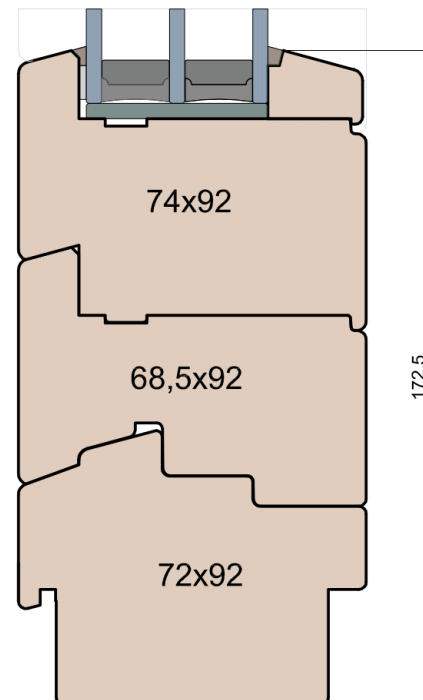

## Szprosy

Dostępne opcje

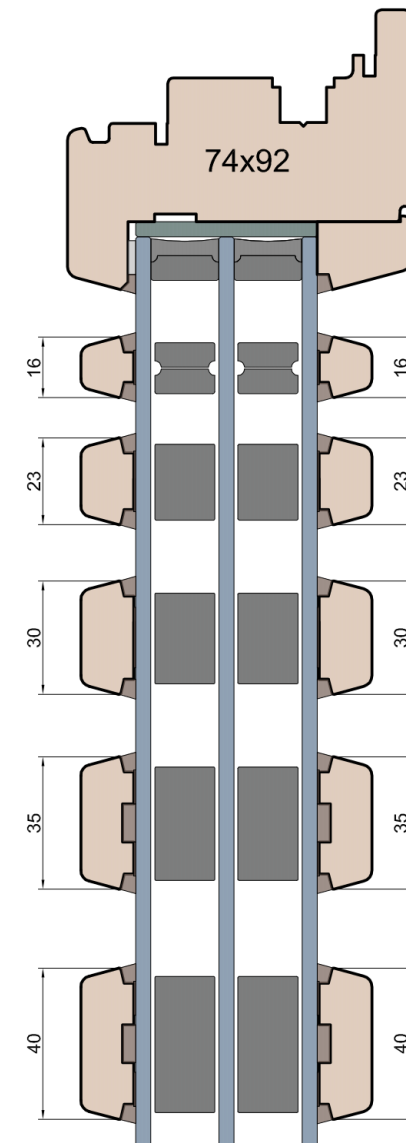

**MS Okna i Drzwi**

Wymiary [mm]		Oryginał rysunku - rozmiar A4 (210 x 297)			
Skala	1:2	Materiał: <b>Drewno</b>			
Tytuł		Rysował	J.S.	17.10.2020	1
Okna T&T - otwierane do wewnątrz		Sprawdzał		Data	Wydanie
Zestawienie profili: IV WOOD 92 CC S		Rysunek nr		STRONA	
Classic Slim (Denkmalschutz)		IV_WOOD_92_CC_S_005		005	

# Modern Line Slim

(Denkmalschutz)

IV WOOD 92 CM S

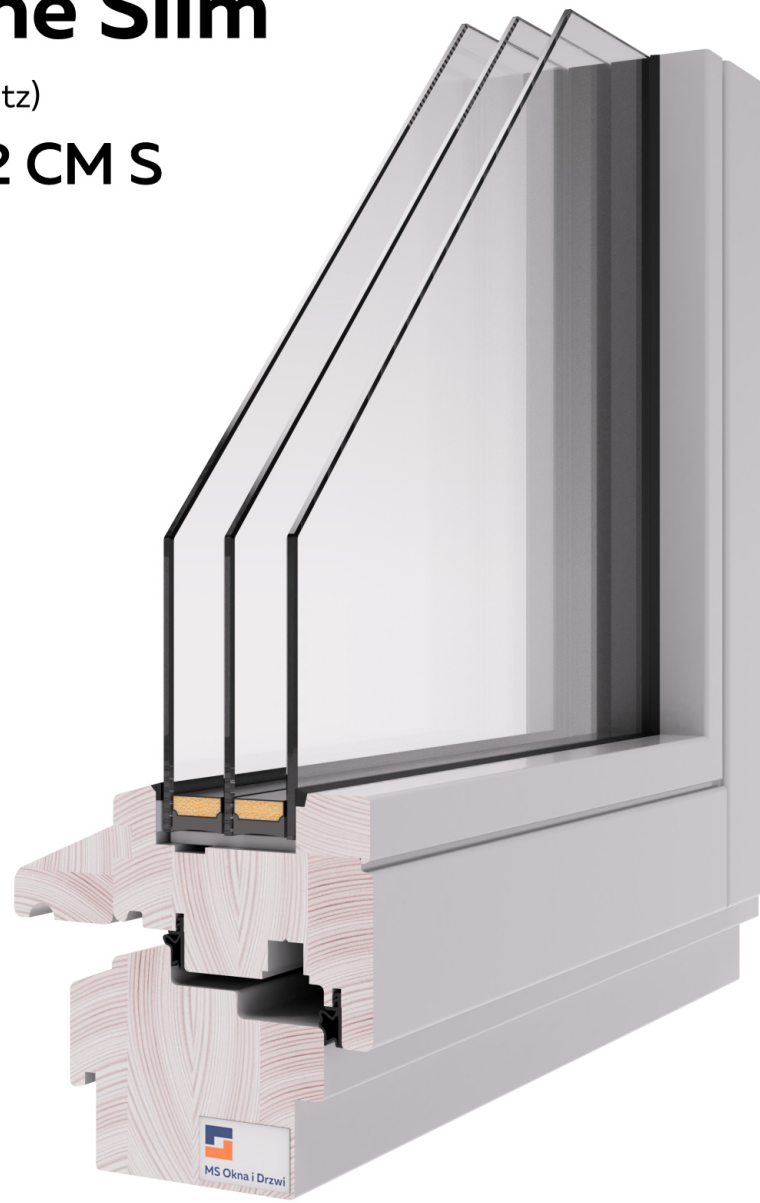

# Nadproże

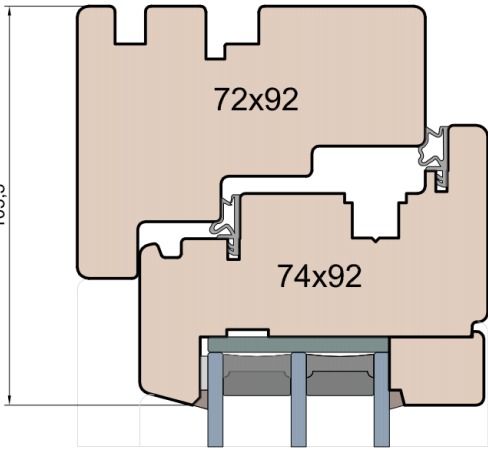

# Próg okna

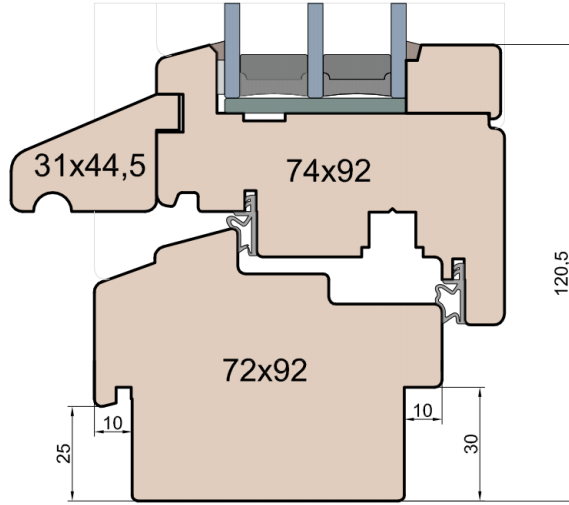

# Próg balkonowy

Weser 114/32 TI - próg wpuszczony w posadzkę

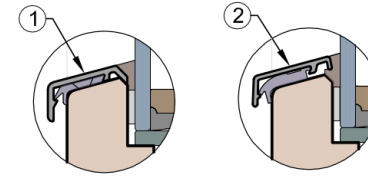

1. Okapnik dodatkowy na skrzydła (opcja) Gutmann FP-16: kolory: biały, brąz, F4, F1.
2. Okapnik dodatkowy na skrzydła (opcja) Aluron APZK 20: kolory: RAL 9005, RAL 7016.

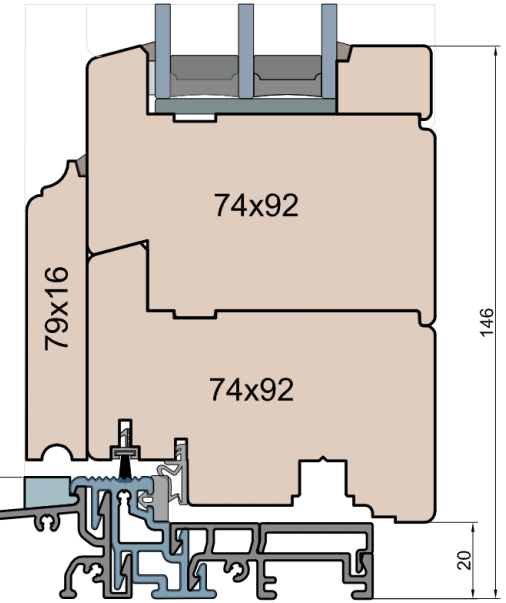

# Próg balkonowy

Rama drewniana

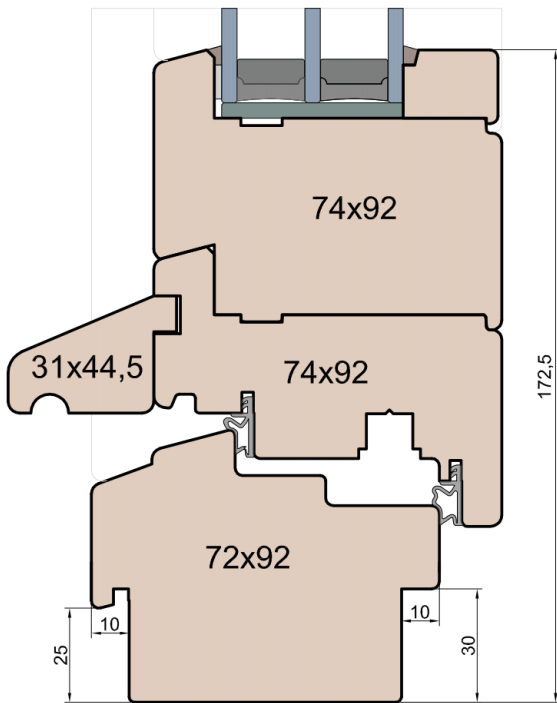

# Próg balkonowy

Weser 114/32 TI - montowany na gotowej posadzce

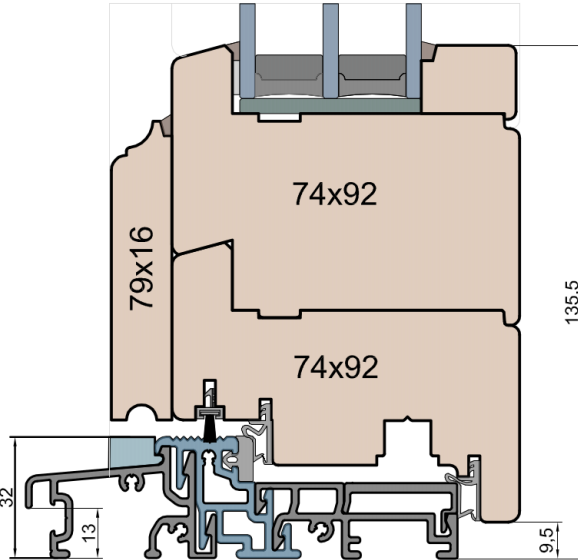

# Próg balkonowy

BKV 40 TB

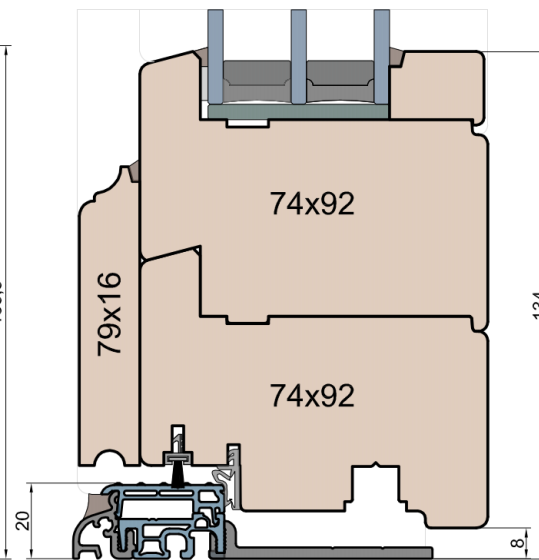

# Przewiązka

Skrzydło/FIB

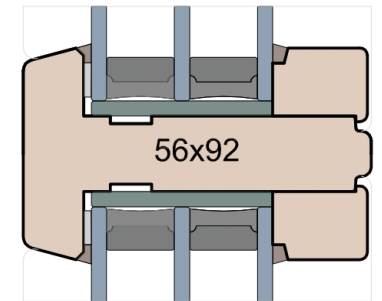

**MS Okna i Drzwi**

Wymiary [mm]

Skala  
**1:2**

Tytuł

Okna T&T - otwierane do wewnątrz  
Zestawienie profili: IV WOOD 92 CM S  
Modern Slim (Denkmalschutz)

Oryginał rysunku - rozmiar A4 (210 x 297)

Materiał:

**Drewno**

A.S.	J.S.	17.10.2020	1
Rysował	Sprawdzał	Data	Wydanie
Rysunek nr			STRONA
IV_WOOD_92_CM_S_001			001

Ten rysunek stanowi własność © MS Okna i Drzwi Sp. z o.o. nieupoważnione użycie, dystrybucja lub kopiowanie bez zgody MS Okna i Drzwi Sp. z o.o. jest zabronione



Ten rysunek stanowi własność © MS Okna i Drzwi Sp. z o.o. nieupoważnione użycie, dystrybucja lub kopiowanie bez zgody MS Okna i Drzwi Sp. z o.o. jest zabronione

### Stojak

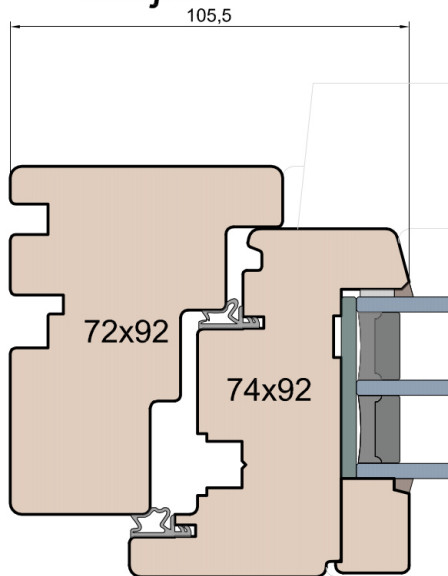

### Słupek stały<sup>167</sup>

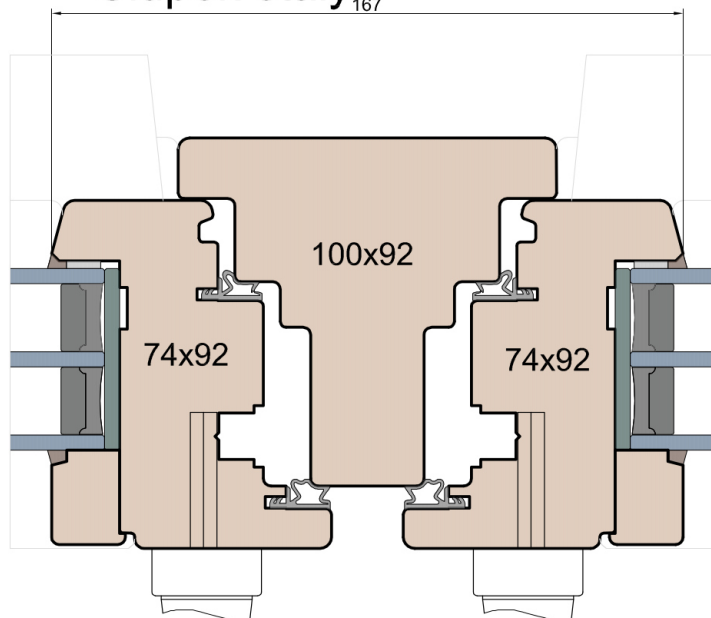

### Słupek ruchomy<sup>122</sup>

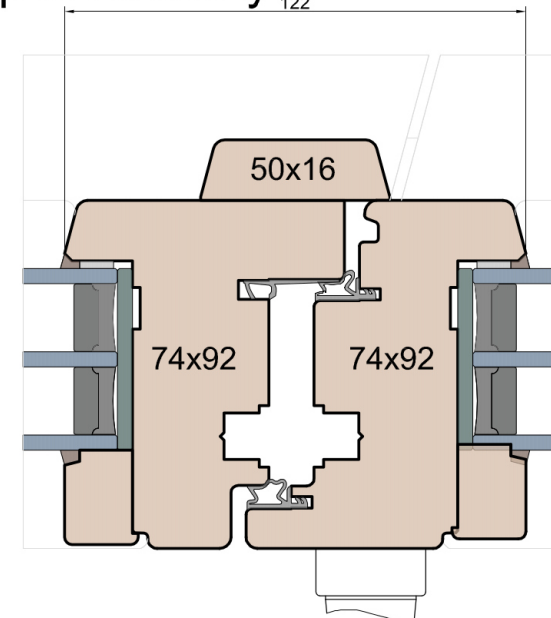

### Słupek ruchomy Klamka centralna

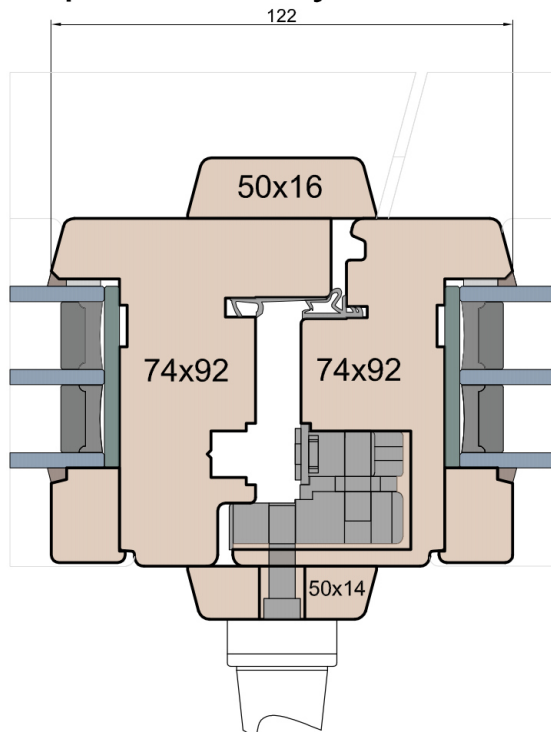

### Słupek stały<sup>113,5</sup>

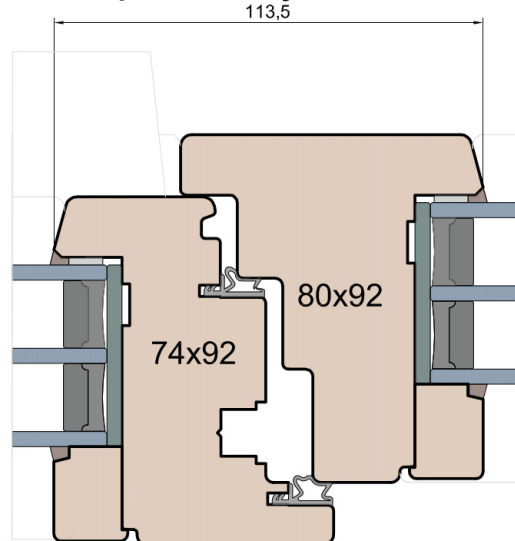

### FIB / Skrzydło

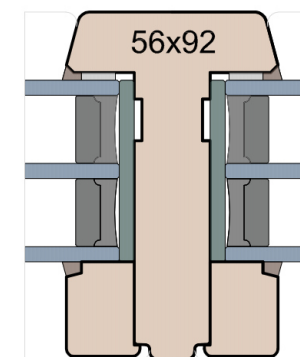

**MS Okna i Drzwi**

Wymiary [mm]		Oryginał rysunku - rozmiar A4 (210 x 297)			
Skala	1:2	Materiał:		Drewno	
Tytuł	Okna T&T - otwierane do wewnątrz Zestawienie profili: IV WOOD 92 CM S Modern Slim (Denkmalschutz)	Rysował	J.S.	17.10.2020	1
		Rysunek nr			STRONA
		IV_WOOD_92_CM_S_002			002

Ten rysunek stanowi własność © MS Okna i Drzwi Sp. z o.o. nieupoważnione użycie, dystrybucja lub kopiowanie bez zgody MS Okna i Drzwi Sp. z o.o. jest zabronione

Rygiel

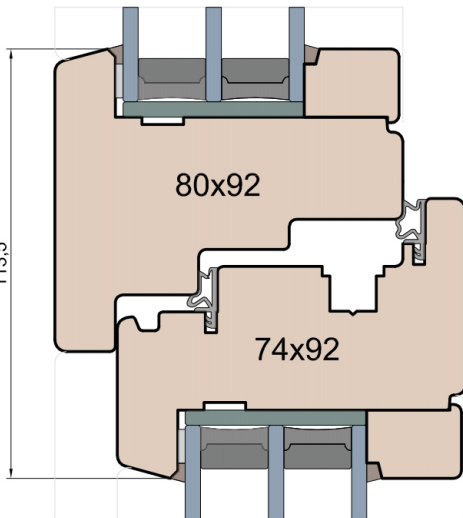

Rygiel

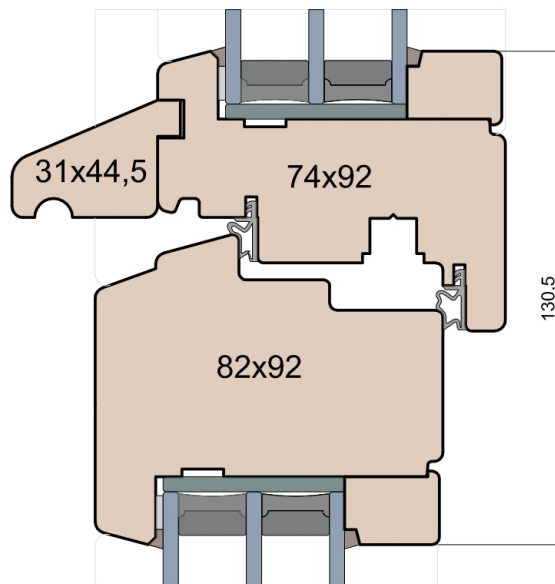

Rygiel

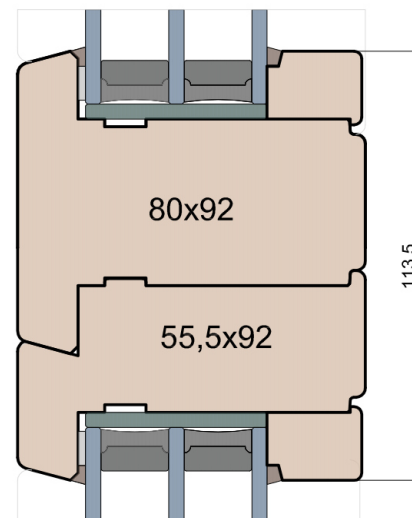

Rygiel

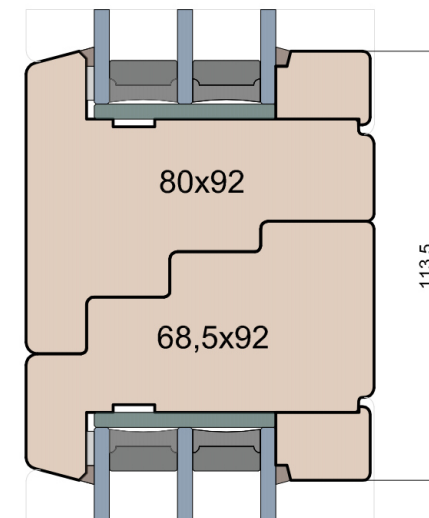

Rygiel

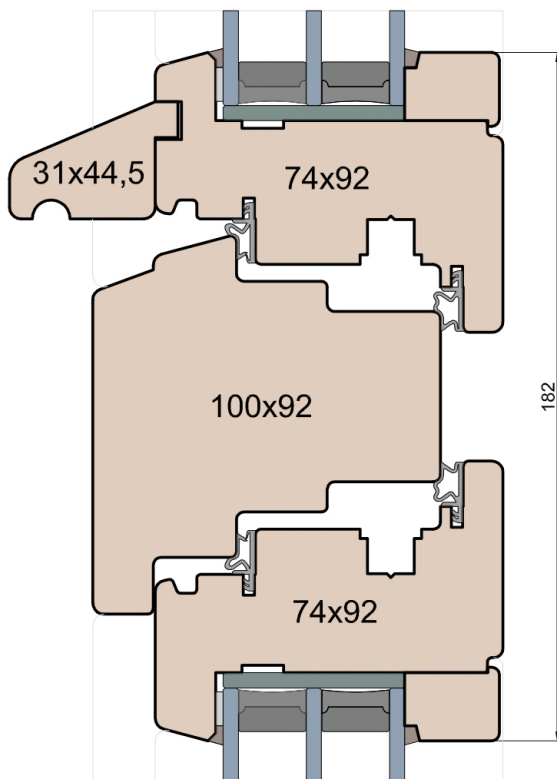

Nadproże

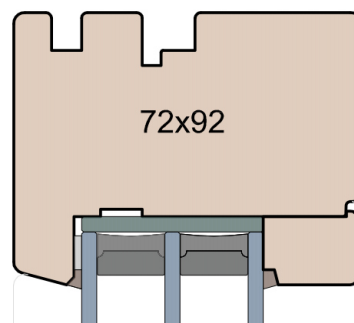

Nadproże

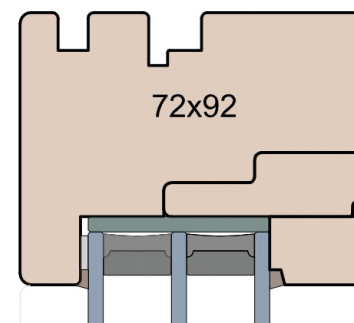

Listwa przyszybowa

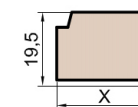

**MS Okna i Drzwi**

Wymiary [mm]		Oryginał rysunku - rozmiar A4 (210 x 297)			
Skala	1:2	Materiał:		Drewno	
Tytuł		A.S.	J.S.	17.10.2020	1
Okna T&T - otwierane do wewnątrz		Rysował	Sprawdzał	Data	Wydanie
Zestawienie profili: IV WOOD 92 CM S		IV_WOOD_92_CM_S_003			STRONA
Modern Slim (Denkmalschutz)					003

Ten rysunek stanowi własność © MS Okna i Drzwi Sp. z o.o. Nieupoważnione użycie, dystrybucja lub kopiowanie bez zgody MS Okna i Drzwi Sp. z o.o. jest zabronione

### Nadproże FIB

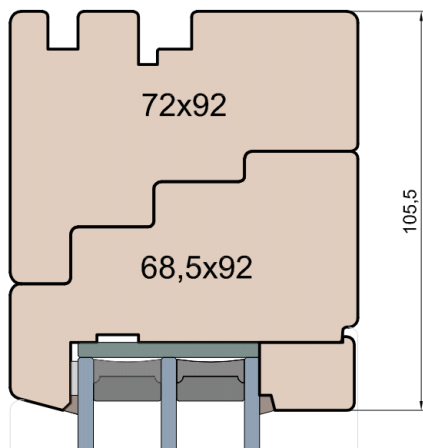

### Próg FIB

GUTMANN Weser 114/32 TI - montowany na gotowej posadzce (licowany)

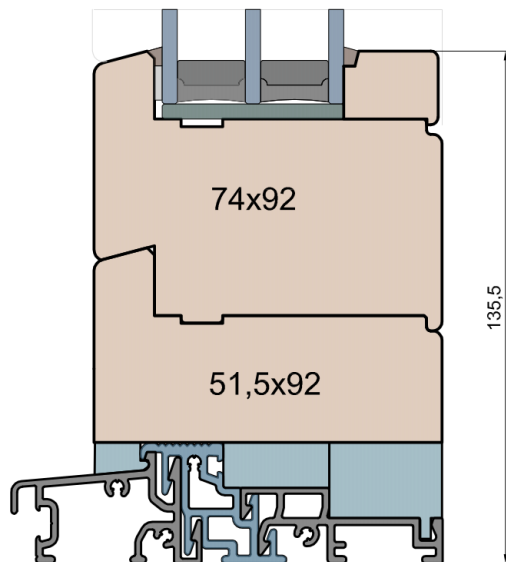

### Próg FIB

GUTMANN Weser 114/32 TI - wpuszczony w posadzkę (licowany)

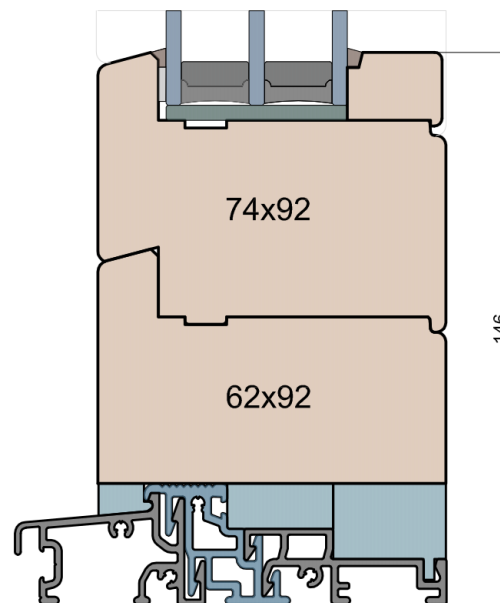

### Próg FIB

BKV 40 TB - montowany na gotowej posadzce

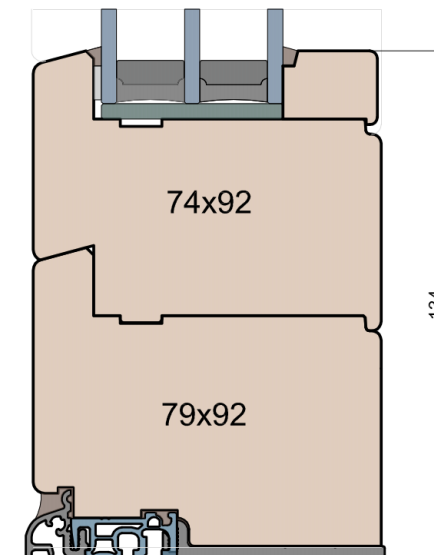

### Nadproże FIB

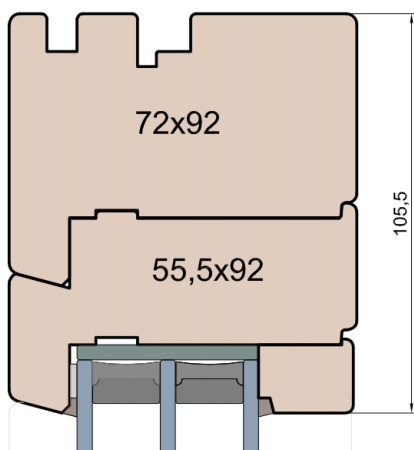

### Próg FIB

GUTMANN Weser 114/32 TI - montowany na gotowej posadzce

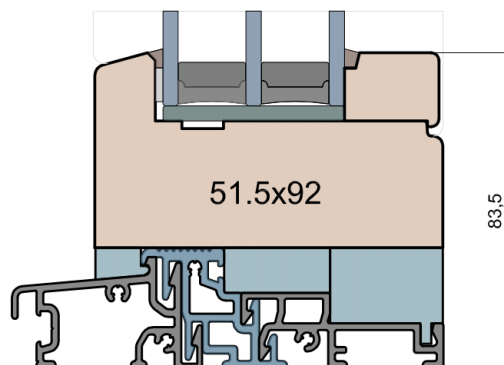

### Próg FIB

GUTMANN Weser 114/32 TI - wpuszczony w posadzkę

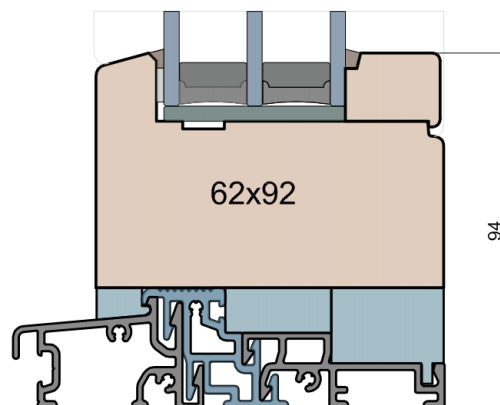

### Próg FIB

BKV 40 TB - montowany na gotowej posadzce

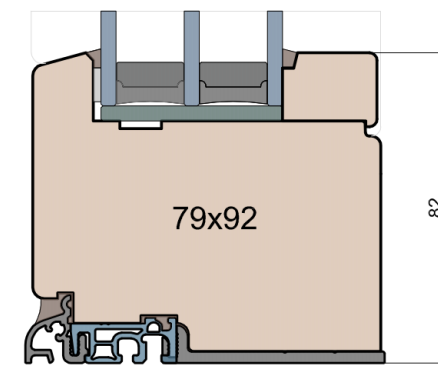

**MS Okna i Drzwi**

Wymiary [mm]		Oryginał rysunku - rozmiar A4 (210 x 297)			
Skala	1:2	Materiał: <b>Drewno</b>			
Tytuł	Okna T&T - otwierane do wewnątrz Zestawienie profili: IV WOOD 92 CM S Modern Slim (Denkmalschutz)	A.S.	J.S.	17.10.2020	1
		Rysował	Sprawdzał	Data	Wydanie
		Rysunek nr IV_WOOD_92_CM_S_004			STRONA 004

Ten rysunek stanowi własność © MS Okna i Drzwi Sp. z o.o. nieupoważnione użycie, dystrybucja lub kopiowanie bez zgody MS Okna i Drzwi Sp. z o.o. jest zabronione

## Próg FIB

Licowany do okna

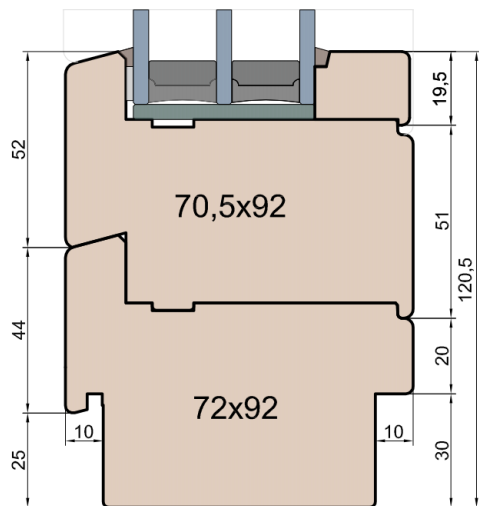

## Próg FIB

Licowany do balkonu

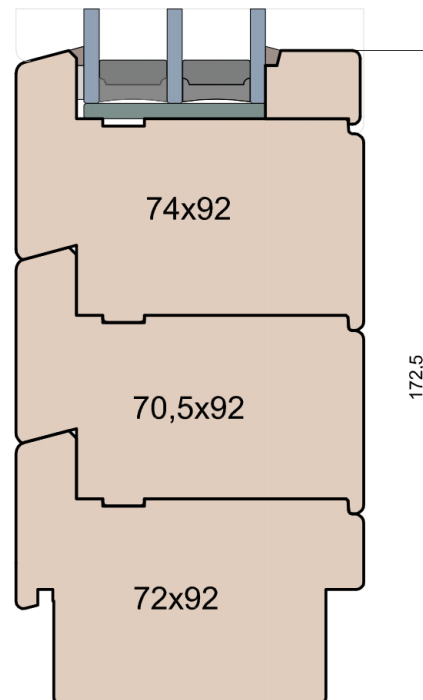

## Próg FIB

Licowany do balkonu

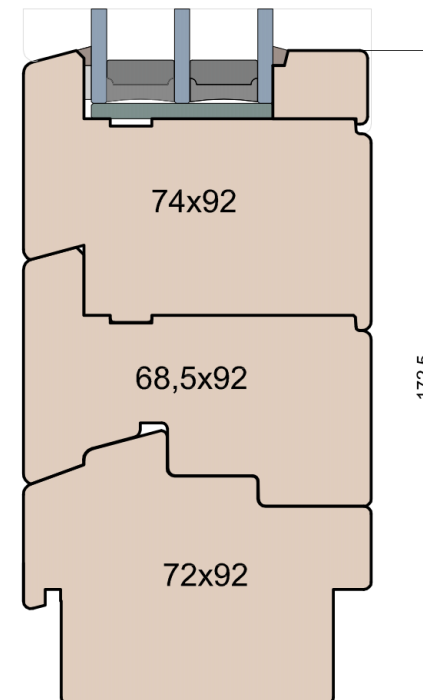

## Szprosy

Dostępne opcje

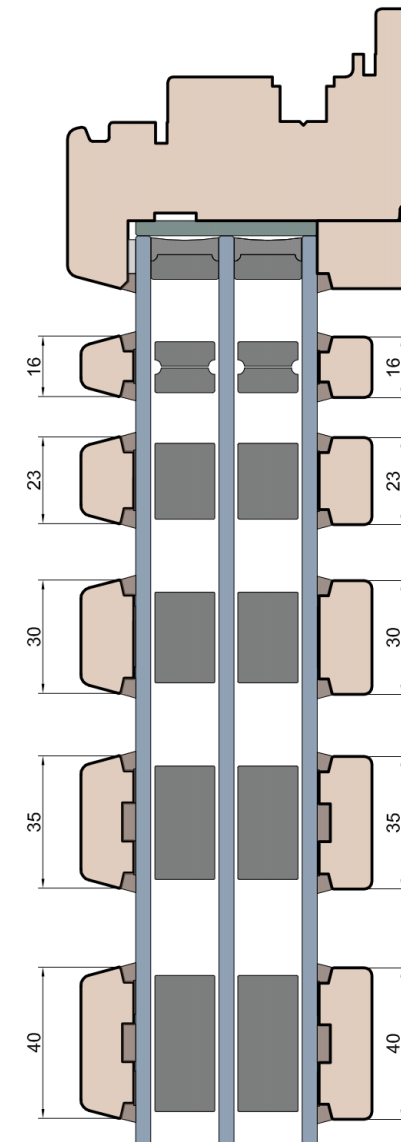

## Próg FIB

Licowany do okna

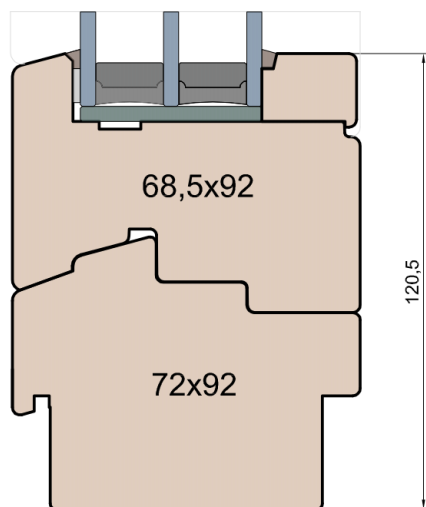

## Próg FIB

Licowany do okna

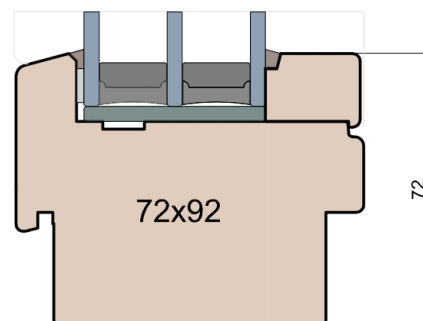

**MS Okna i Drzwi**

Wymiary [mm]		Oryginał rysunku - rozmiar A4 (210 x 297)			
Skala	1:2	Materiał: <b>Drewno</b>			
Tytuł	Okna T&T - otwierane do wewnątrz Zestawienie profili: IV WOOD 92 CM S Modern Slim (Denkmalschutz)	Rysował	J.S.	17.10.2020	1
		Rysunek nr	IV_WOOD_92_CM_S_005		STRONA 005

# Art Line Slim

(Denkmalschutz)

IV WOOD 92 AA S



Ten rysunek stanowi własność © MS Okna i Drzwi Sp. z o.o. nieupoważnione użycie, dystrybucja lub kopiowanie bez zgody MS Okna i Drzwi Sp. z o.o. jest zabronione

### Nadproże

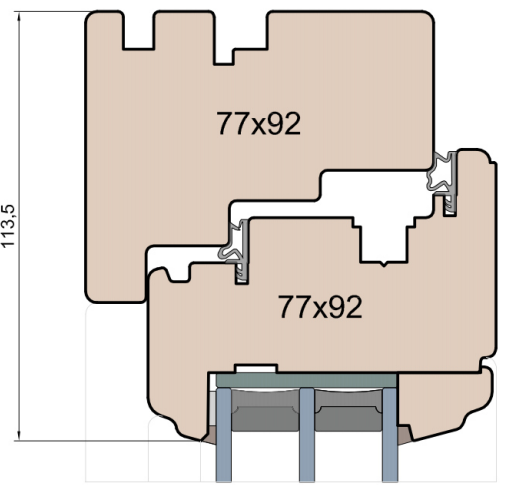

### Próg okna

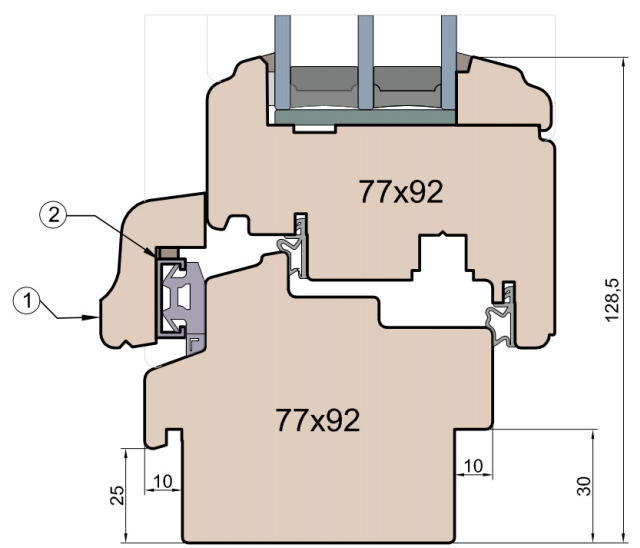

### Próg balkonowy

Weser 114/32 TI - próg wpuszczony w posadzkę

### Przewiązka

Skrzydło/FiB

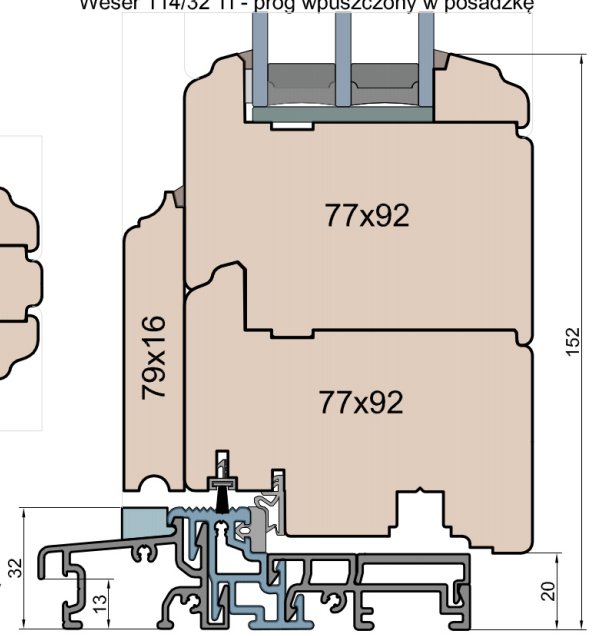
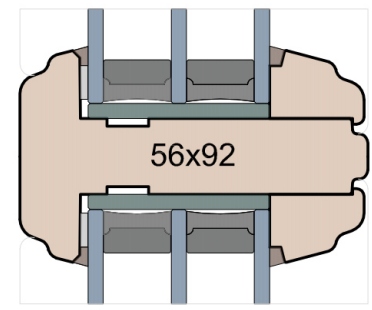

### Próg balkonowy

Rama drewniana

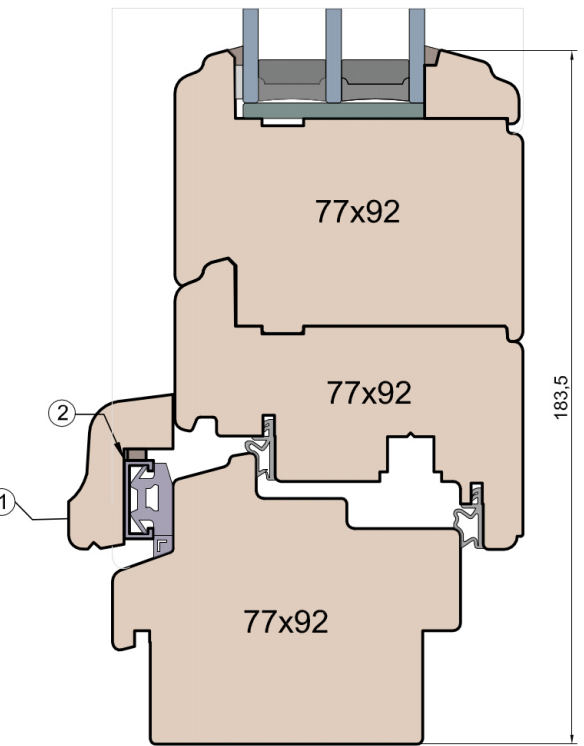

### Próg balkonowy

Weser 114/32 TI - montowany na gotowej posadzce

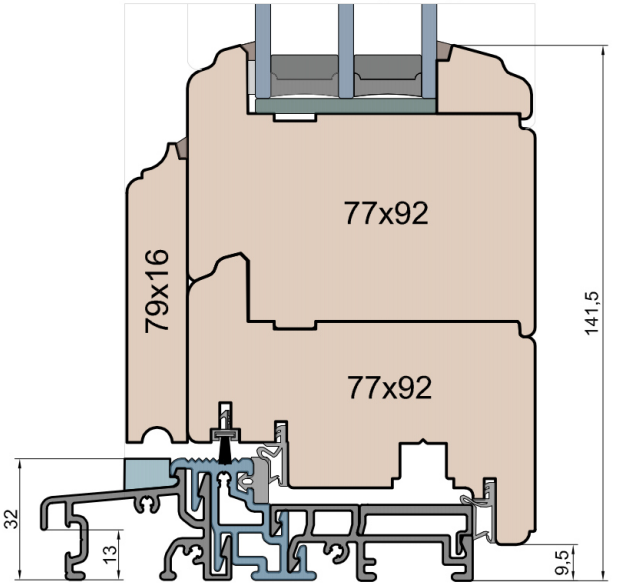

### Próg balkonowy

BKV 40 TB

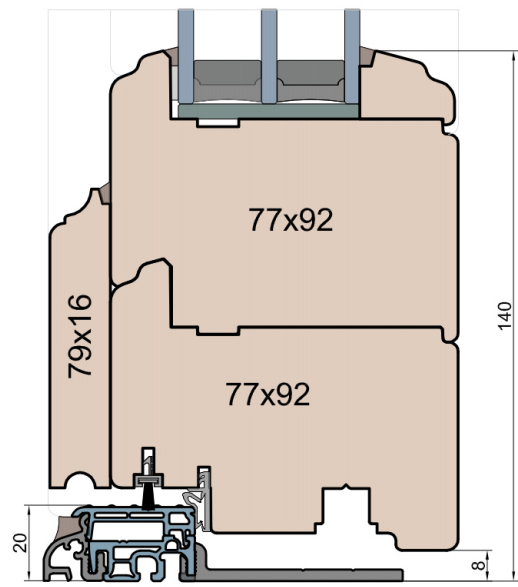

### Okapnik

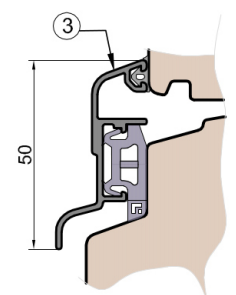

1. Nakładka drewniana MS\_OKAPNIK\_C7.027
2. Okapnik Gutmann SPREE 1800
3. Okapnik Gutmann SPREE 240F:



Wymiary [mm]	Oryginał rysunku - rozmiar A4 (210 x 297)			
	Skala	Materiał:		
1:2	Drewno			
Tytuł	Okna T&T - otwierane do wewnątrz			
	Zestawienie profili: Art - IV WOOD 92 AA			
Rysunek nr	A.S.	J.S.	05.11.2020	2
	J.S.	-	05.11.2020	1
IV_WOOD_92_AA_001	Rysował	Sprawdzał	Data	Wydanie
	STRONA			001

Ten rysunek stanowi własność © MS Okna i Drzwi Sp. z o.o. nieupoważnione użycie, dystrybucja lub kopiowanie bez zgody MS Okna i Drzwi Sp. z o.o. jest zabronione

### Stojak

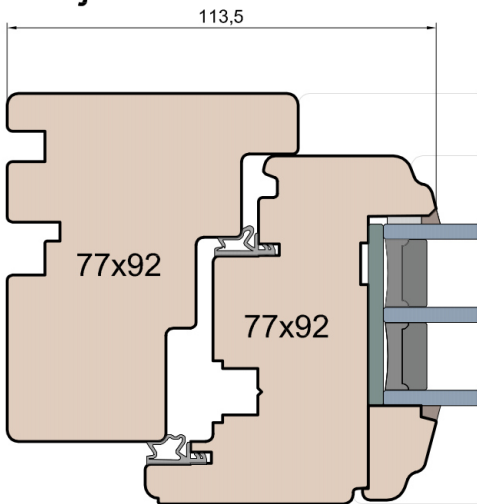

### Słupek stały

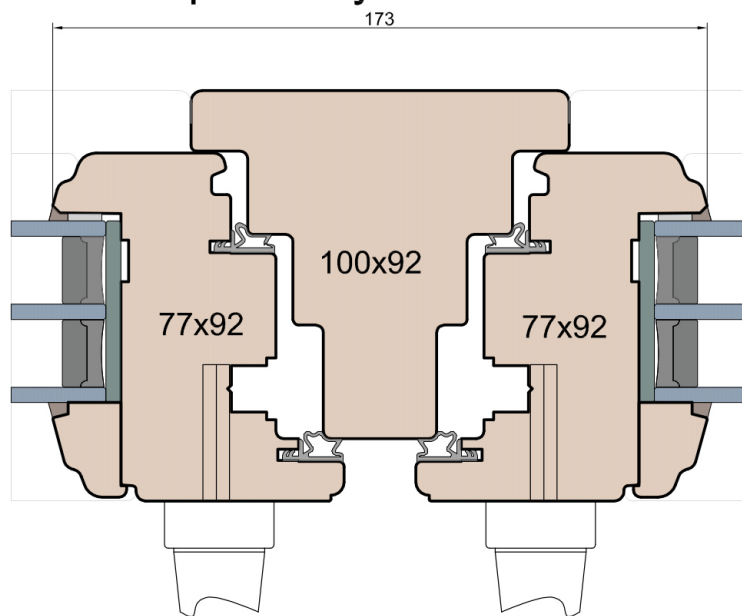

### Słupek ruchomy

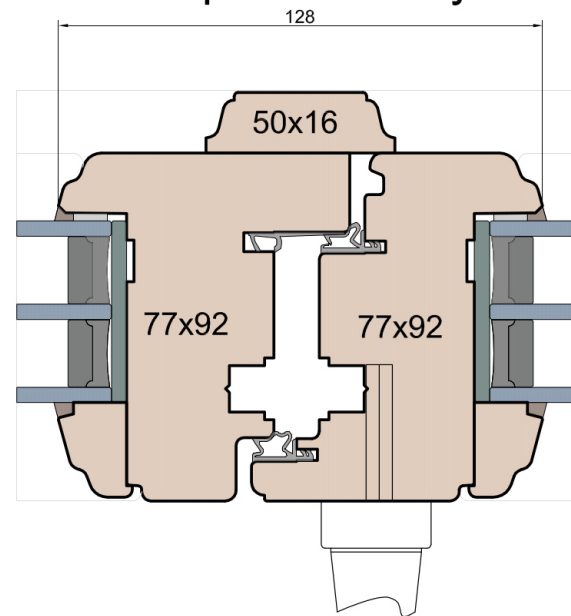

### Słupek ruchomy

Klamka centralna

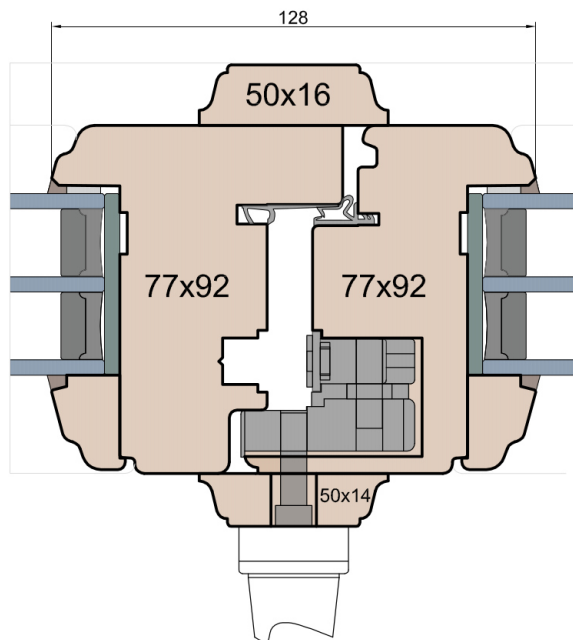

### Słupek stały

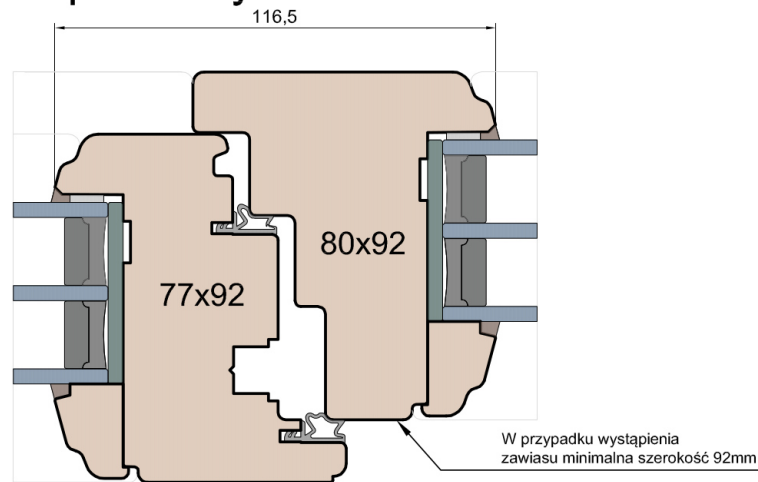

### Przewiązka

Skrzydło/FIB

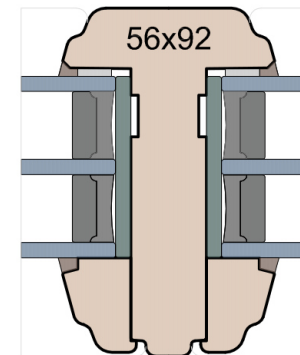

**MS Okna i Drzwi**

Wymiary [mm]		Oryginał rysunku - rozmiar A4 (210 x 297)			
Skala	1:2	Materiał:		Drewno	
Tytuł	Okna T&T - otwierane do wewnątrz Zestawienie profili: Art - IV WOOD 92 AA	A.S.	J.S.	05.11.2020	2
		J.S.	-	05.11.2020	1
		Rysował	Sprawdzał	Data	Wydanie
		Rysunek nr			STRONA
		IV_WOOD_92_AA_002			002

Ten rysunek stanowi własność © MS Okna i Drzwi Sp. z o.o. nieupoważnione użycie, dystrybucja lub kopiowanie bez zgody MS Okna i Drzwi Sp. z o.o. jest zabronione

Rygiel

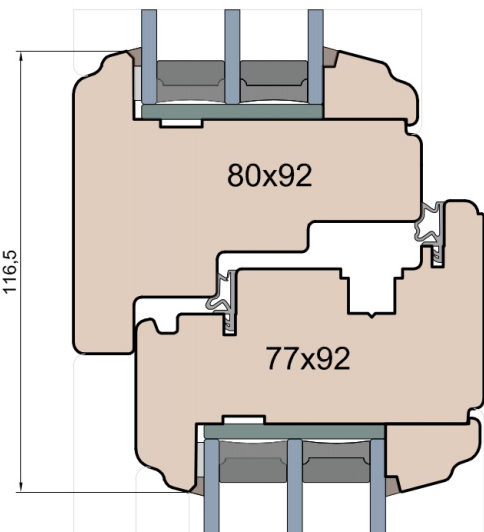

Rygiel

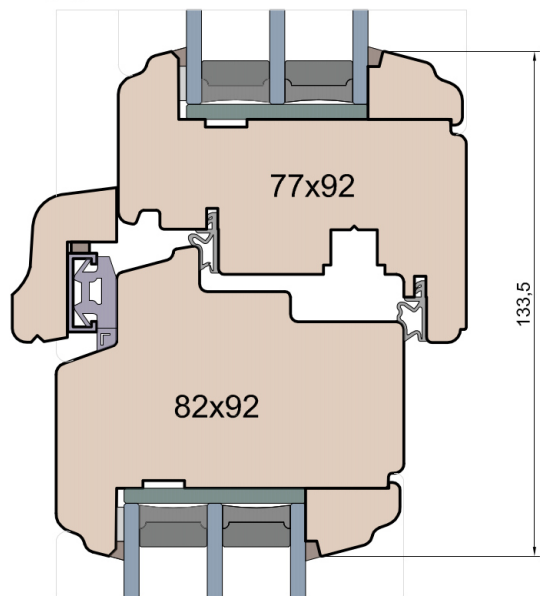

Rygiel

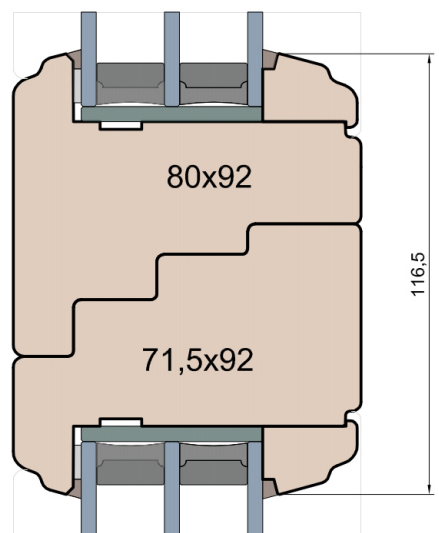

Rygiel

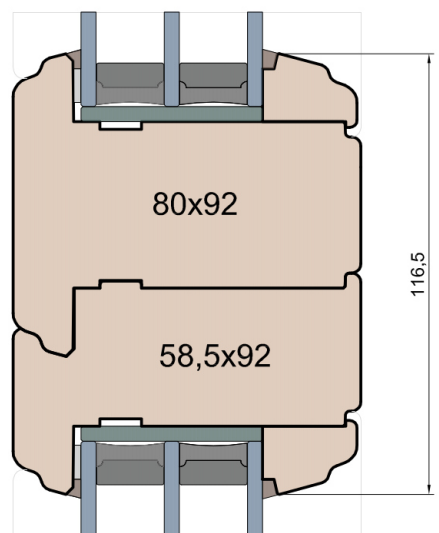

Rygiel

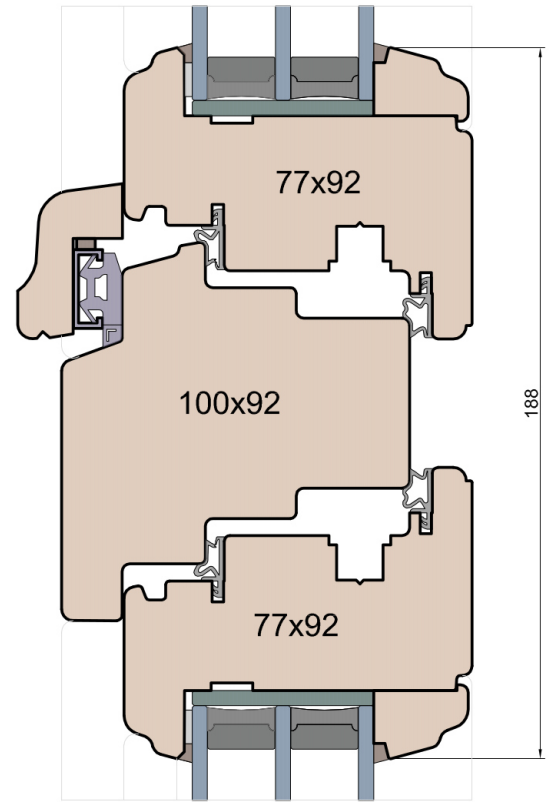

Nadproże

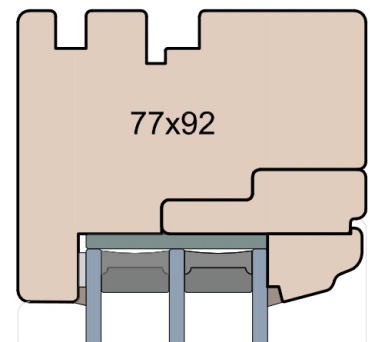

Nadproże

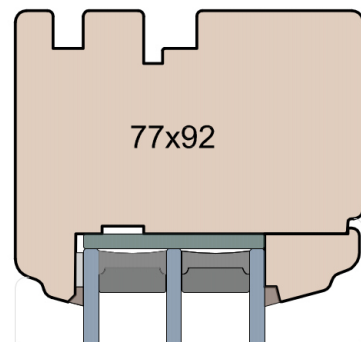

Wymiary [mm]		Oryginał rysunku - rozmiar A4 (210 x 297)			
Skala	1:2	Materiał:		Drewno	
Tytuł	Okna T&T - otwierane do wewnątrz	A.S.	J.S.	05.11.2020	2
	Zestawienie profili: Art - IV WOOD 92 AA	J.S.	-	05.11.2020	1
		Rysował	Sprawdzał	Data	Wydanie
		Rysunek nr			STRONA
		IV_WOOD_92_AA_003			003



## Nadproże FIB

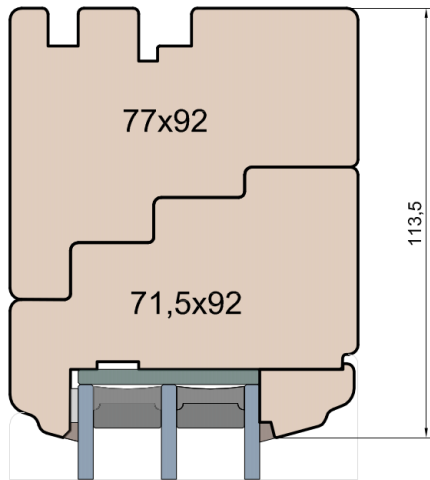

## Nadproże FIB

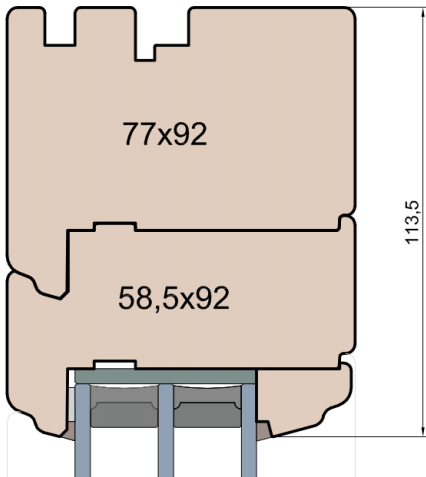

## Próg FIB

GUTMANN Weser 114/32 TI - montowany na gotowej posadzce (licowany)

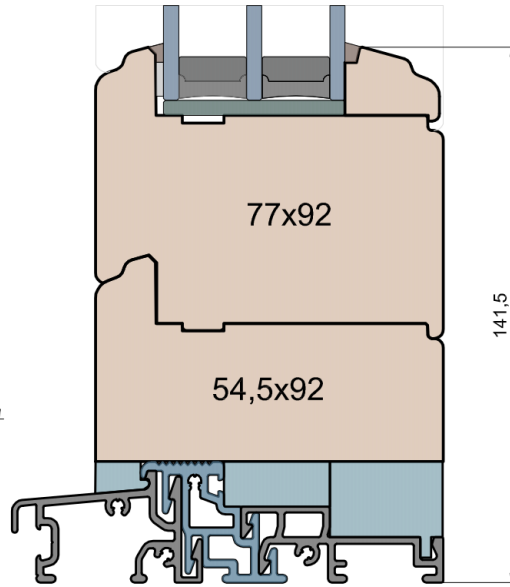

## Próg FIB

GUTMANN Weser 114/32 TI - montowany na gotowej posadzce

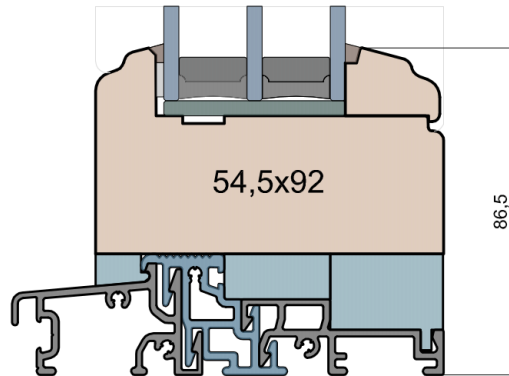

## Próg FIB

GUTMANN Weser 114/32 TI - wpuszczony w posadzkę (licowany)

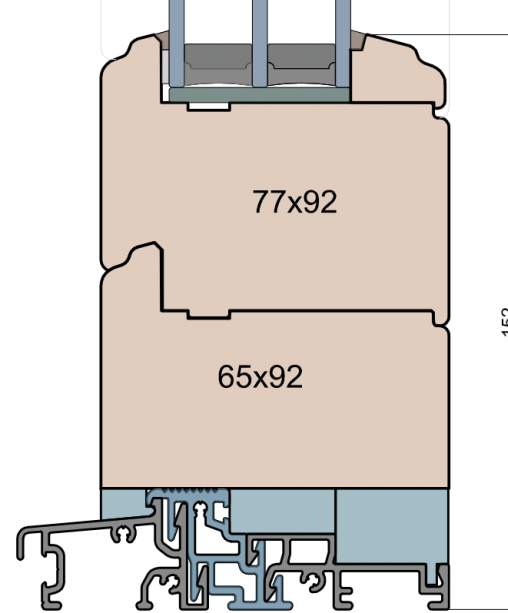

## Próg FIB

GUTMANN Weser 114/32 TI - wpuszczony w posadzkę

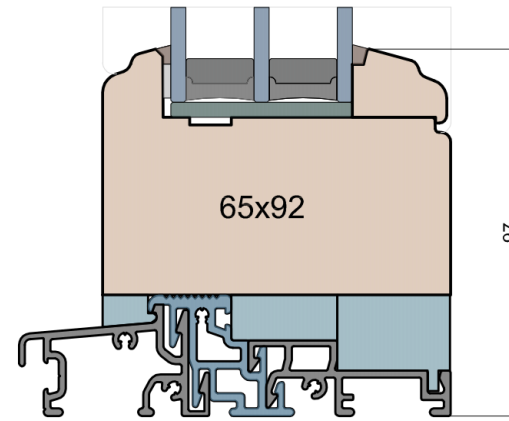

## Próg FIB

BKV 40 TB - montowany na gotowej posadzce

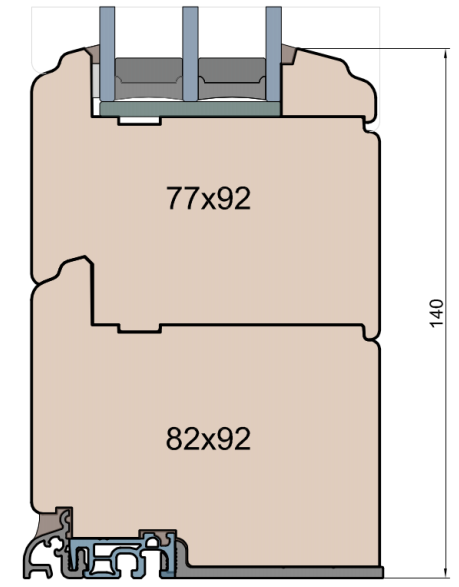

## Próg FIB

BKV 40 TB - montowany na gotowej posadzce

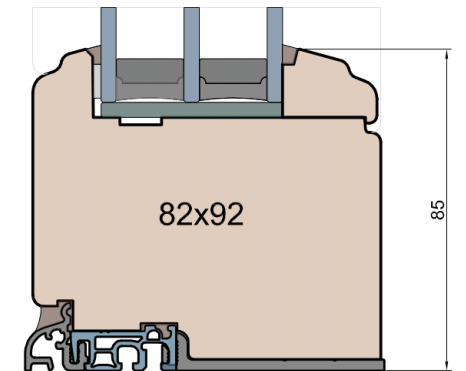

**MS Okna i Drzwi**

Wymiary [mm]		Oryginał rysunku - rozmiar A4 (210 x 297)			
Skala	1:2	Materiał: <b>Drewno</b>			
Tytuł	Okna T&T - otwierane do wewnątrz Zestawienie profili: Art - IV WOOD 92 AA	A.S.	J.S.	05.11.2020	2
		J.S.	-	05.11.2020	1
		Rysował	Sprawdzał	Data	Wydanie
		Rysunek nr IV_WOOD_92_AA_004			STRONA 004

Ten rysunek stanowi własność © MS Okna i Drzwi Sp. z o.o. nieupoważnione użycie, dystrybucja lub kopiowanie bez zgody MS Okna i Drzwi Sp. z o.o. jest zabronione

### Próg FIB

Licowany do okna

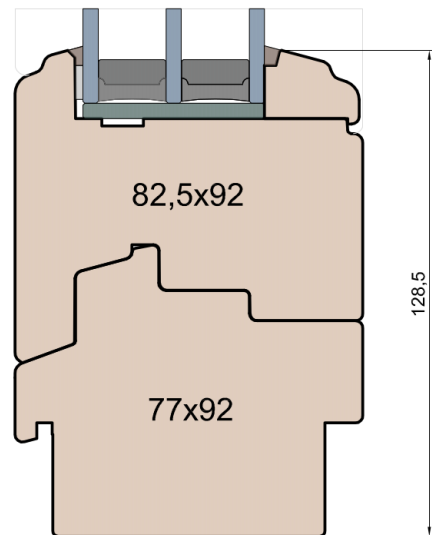

### Próg FIB

Licowany do okna

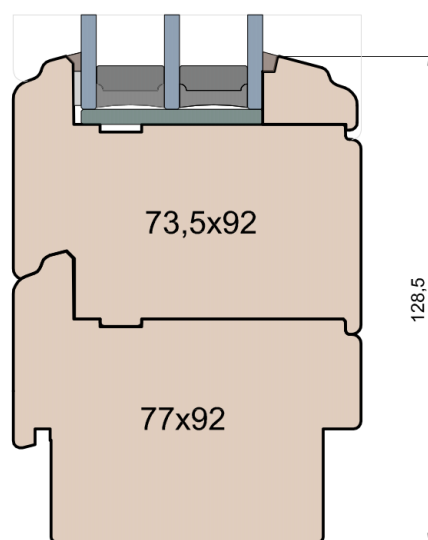

### Próg FIB

Licowany do balkonu

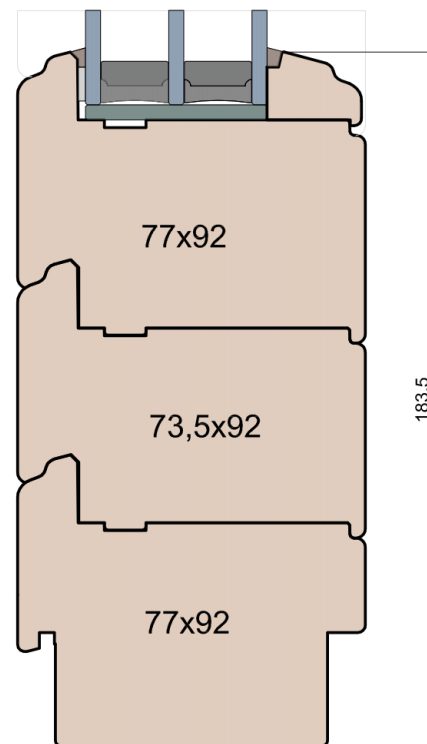

### Szprosy

Dostępne opcje

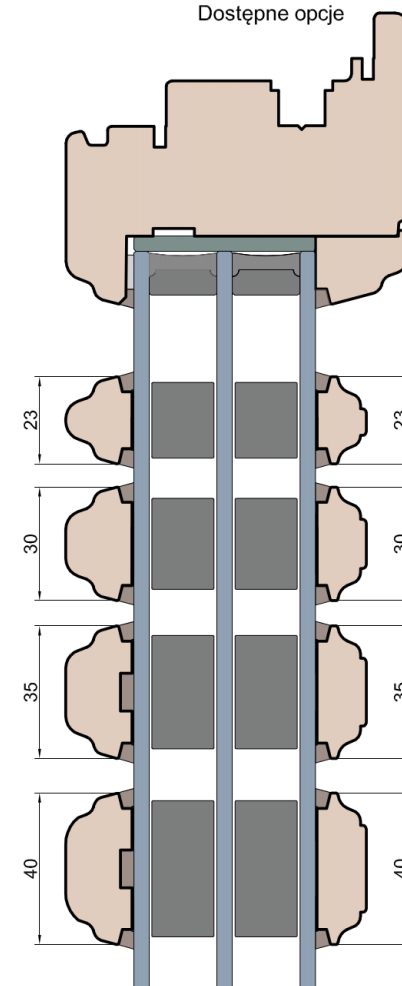

### Próg FIB

Licowany do balkonu

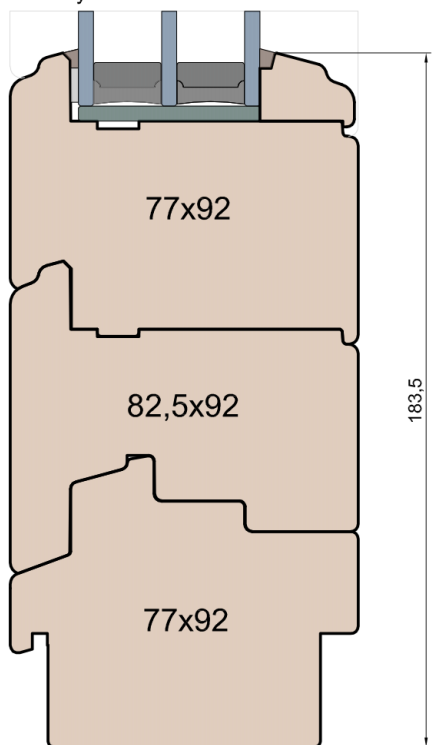

### Próg FIB

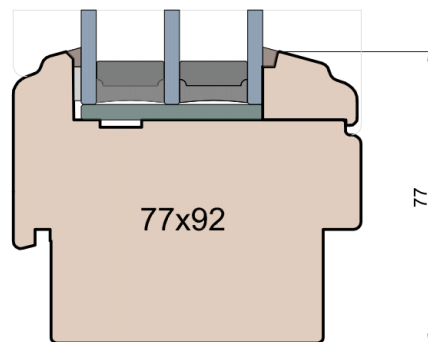

### Listwa przyszybowa

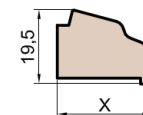

**MS Okna i Drzwi**

Wymiary [mm]		Oryginał rysunku - rozmiar A4 (210 x 297)			
Skala	1:2	Materiał:		Drewno	
Tytuł		A.S.	J.S.	05.11.2020	2
Okna T&T - otwierane do wewnątrz		J.S.	-	05.11.2020	1
Zestawienie profili: Art - IV WOOD 92 AA		Rysował	Sprawdzał	Data	Wydanie
		Rysunek nr			STRONA
		IV_WOOD_92_AA_005			005

# Old Line Slim

(Denkmalschutz)

IV WOOD 92 00 S



Ten rysunek stanowi własność © MS Okna i Drzwi Sp. z o.o. nieupoważnione użycie, dystrybucja lub kopiowanie bez zgody MS Okna i Drzwi Sp. z o.o. jest zabronione

## Nadproże

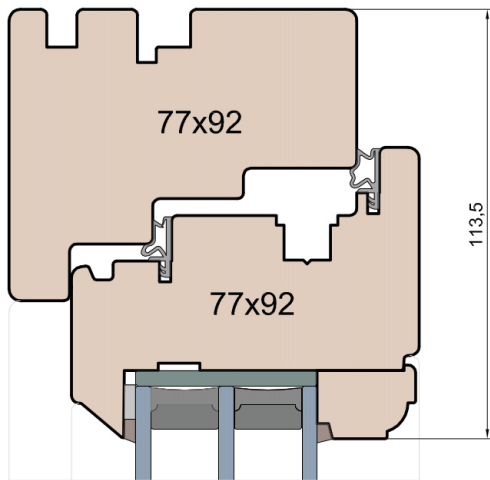

## Próg okna

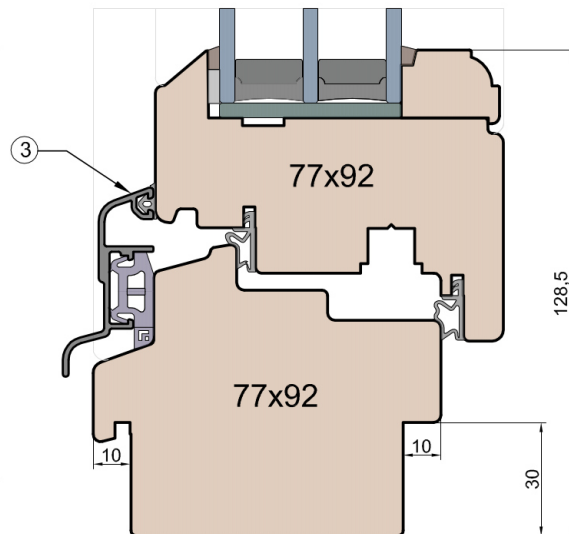

## Próg balkonowy

Weser 114/32 TI - próg wpuszczony w posadzkę

## Przewiązka

Skrzydło/FIB

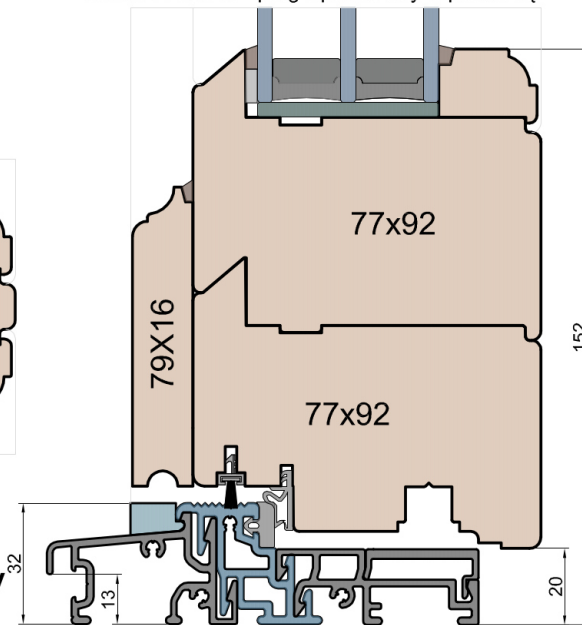
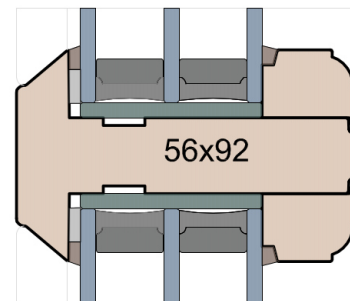

## Próg balkonowy

Rama drewniana

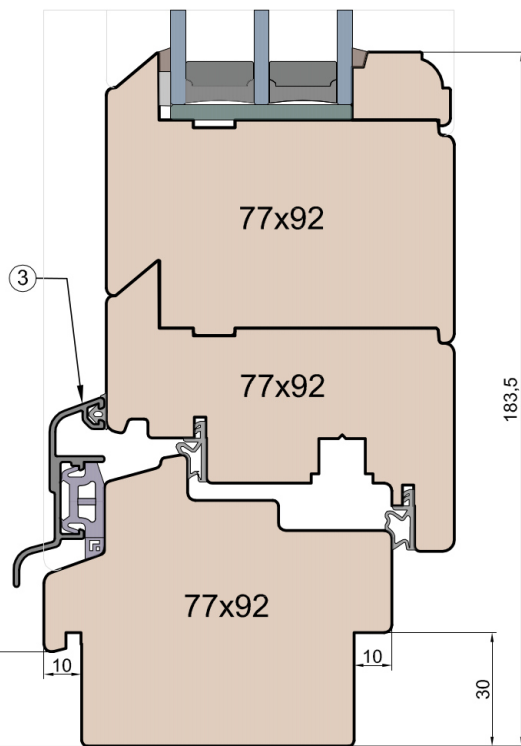

## Próg balkonowy

Weser 114/32 TI - montowany na gotowej posadzce

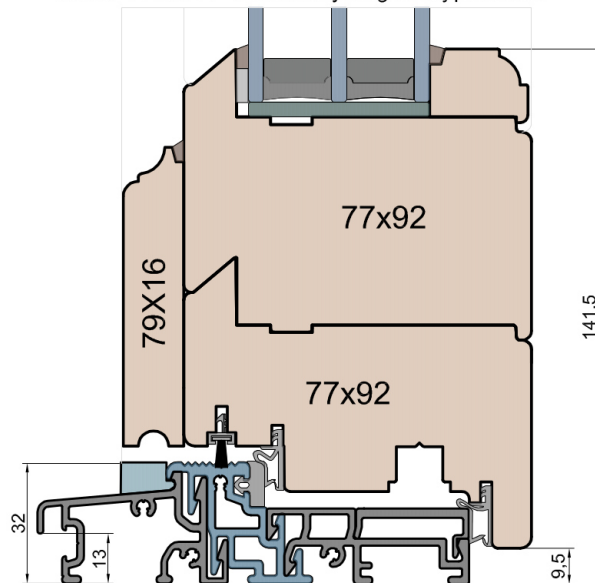

## Próg balkonowy

BKV 40 TB

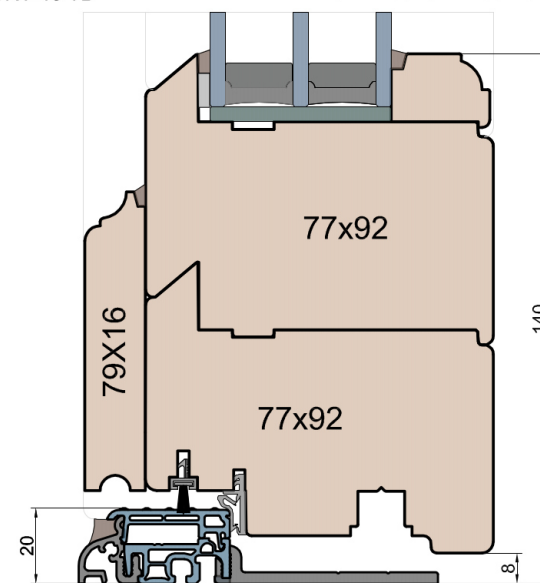

## Okapnik

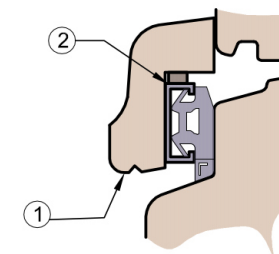

1. Nakładka drewniana MS\_OKAPNIK\_C7.027
2. Okapnik Gutmann SPREE 1800
3. Okapnik Gutmann SPREE 24 OF: kolory: biały, brąz, F4, F1, RAL 9005, RAL 7016



**MS Okna i Drzwi**

Wymiary [mm]		Oryginał rysunku - rozmiar A4 (210 x 297)			
Skala	1:2	Materiał: <b>Drewno</b>		A.S.	J.S.
Tytuł	Okna T&T - otwierane do wewnątrz	Zestawienie profili: Old - IV WOOD 92 OO		16.11.2020	2
		Rysował	Sprawdzał	Data	Wydanie
		Rysunek nr		STRONA	
		IV_WOOD_92_OO_001		001	

## Stojak

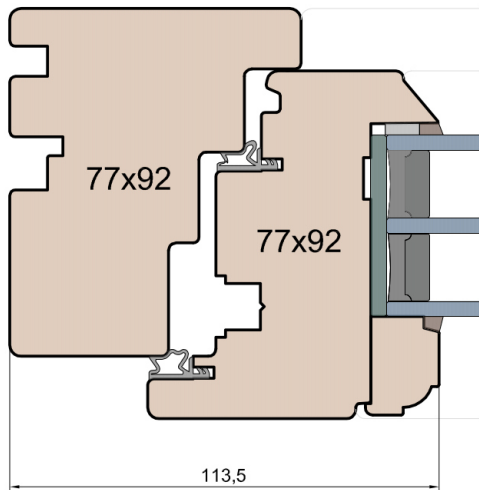

## Słupek stały

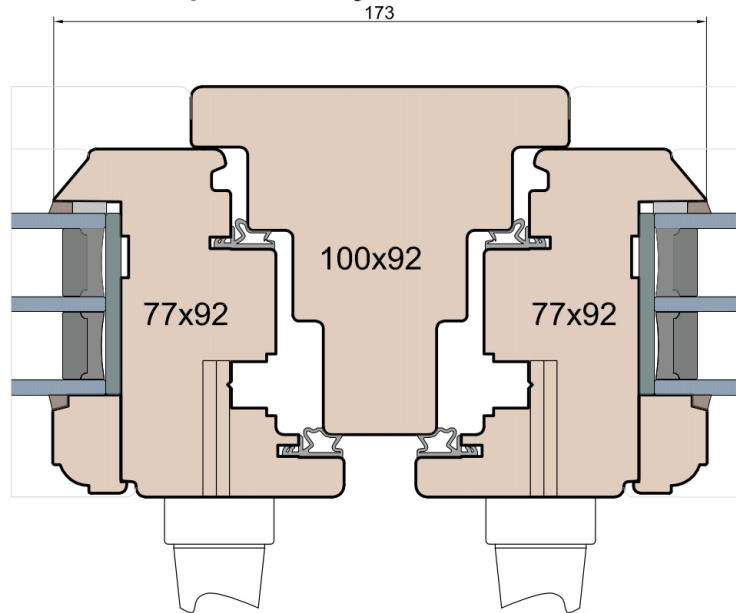

## Słupek ruchomy

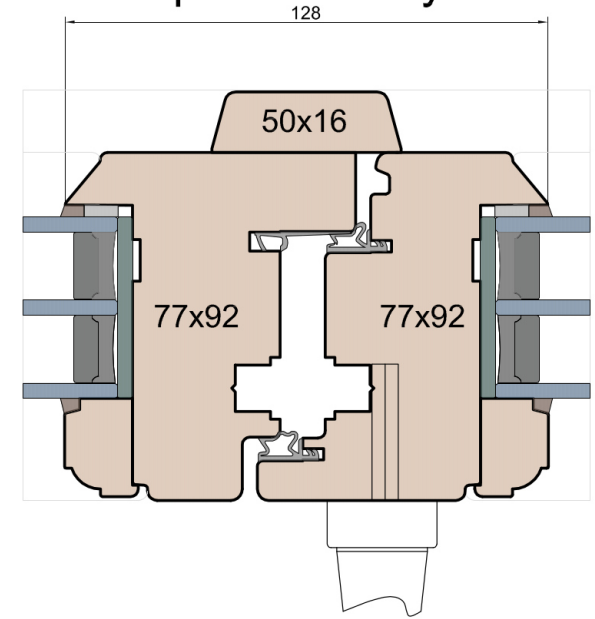

## Słupek ruchomy

Klamka centralna

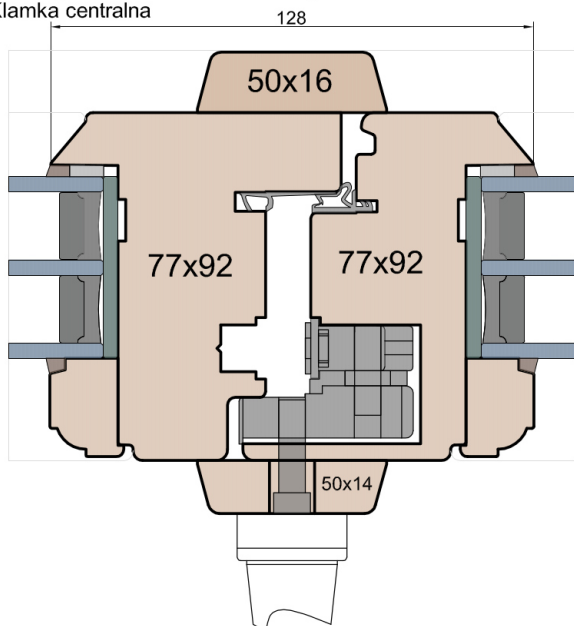

## Słupek stały

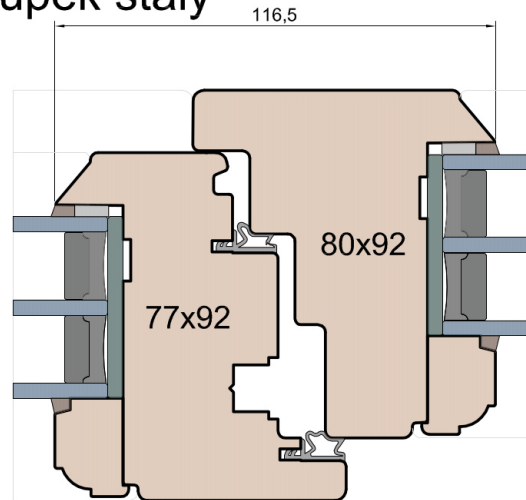

## Przewiązka

Skrzydło/FIB

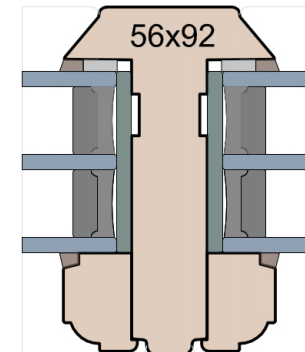

**MS Okna i Drzwi**

Wymiary [mm]		Oryginał rysunku - rozmiar A4 (210 x 297)			
Skala	1:2	Materiał:		Drewno	
Tytuł	Okna T&T - otwierane do wewnątrz	A.S.	J.S.	16.11.2020	2
	Zestawienie profili: Old - IV WOOD 92 00	J.S.	-	16.11.2020	1
		Rysował	Sprawdzał	Data	Wydanie
		Rysunek nr			STRONA
		IV_WOOD_92_00_002			002

Ten rysunek stanowi własność © MS Okna i Drzwi Sp. z o.o. nieupoważnione użycie, dystrybucja lub kopiowanie bez zgody MS Okna i Drzwi Sp. z o.o. jest zabronione

Rygiel

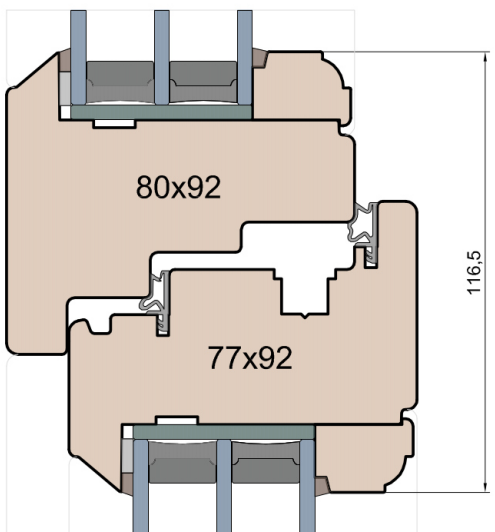

Rygiel

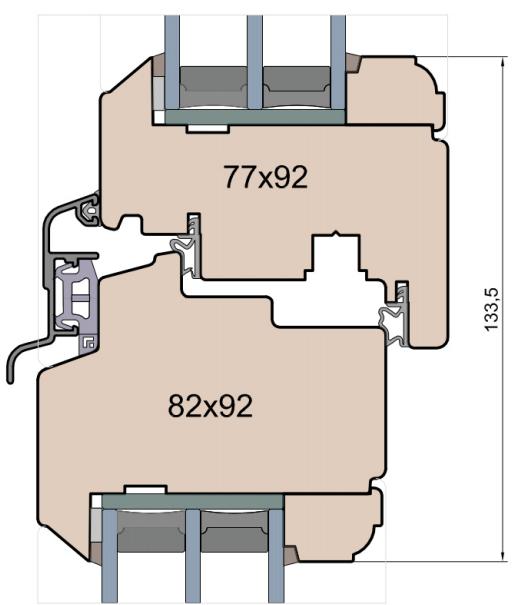

Rygiel

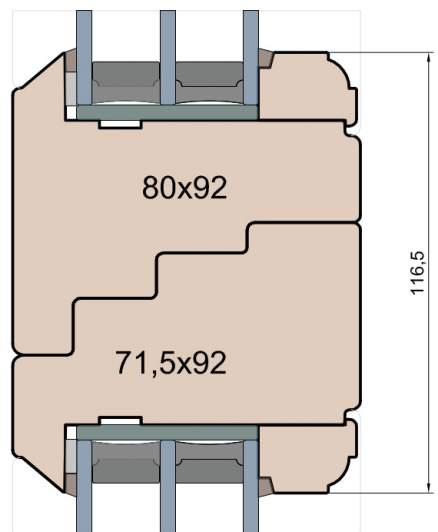

Rygiel

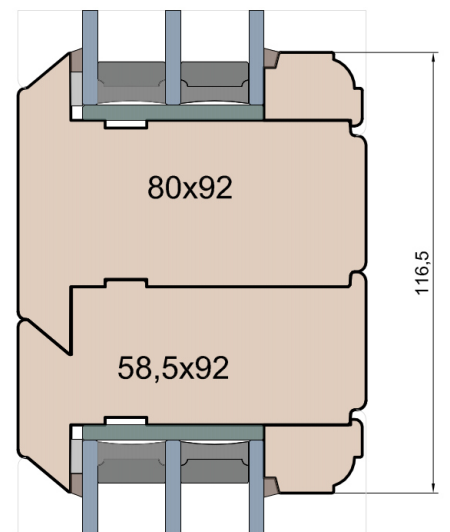

Rygiel

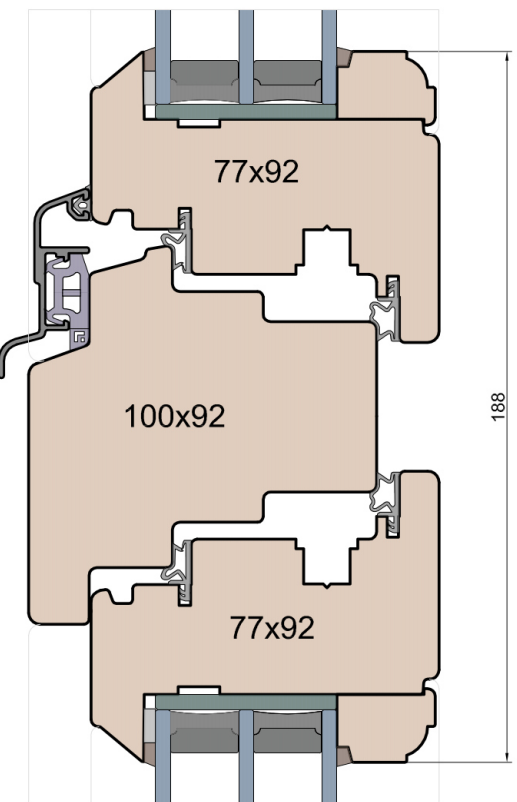

Nadproże

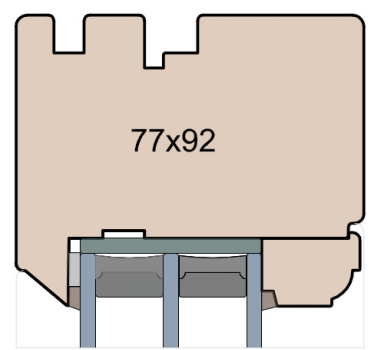

Nadproże

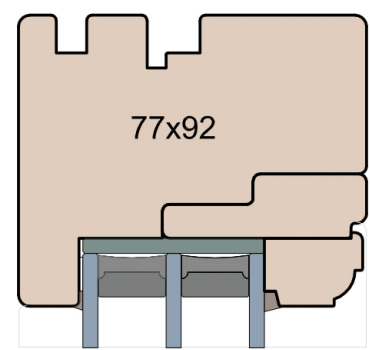

Wymiary [mm]		Oryginał rysunku - rozmiar A4 (210 x 297)			
Skala	1:2	Materiał:		Drewno	
Tytuł		Okna T&T - otwierane do wewnątrz		Zestawienie profili: Old - IV WOOD 92 00	
A.S.	J.S.	16.11.2020		2	
J.S.	-	16.11.2020		1	
Rysował	Sprawdzał	Data		Wydanie	
Rysunek nr				STRONA	
IV_WOOD_92_00_003				003	

Ten rysunek stanowi własność © MS Okna i Drzwi Sp. z o.o. nieupoważnione użycie, dystrybucja lub kopiowanie bez zgody MS Okna i Drzwi Sp. z o.o. jest zabronione

## Nadproże FIB

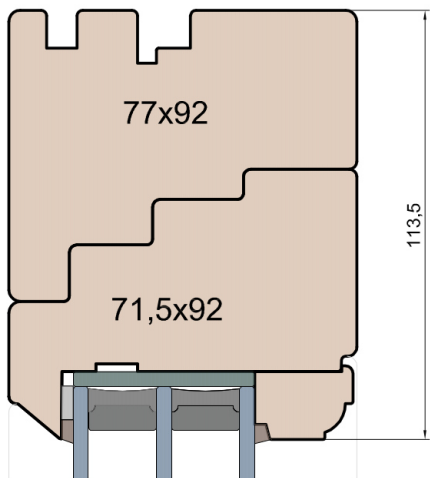

## Nadproże FIB

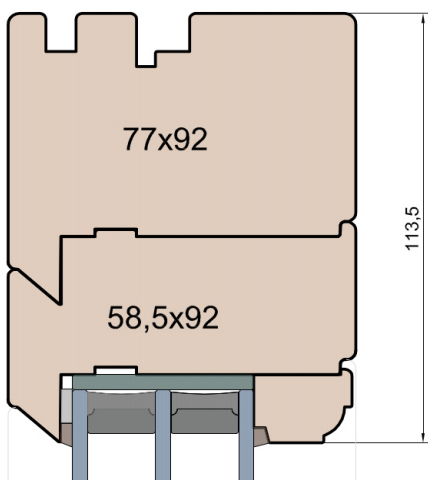

## Próg FIB

GUTMANN Weser 114/32 TI - montowany na gotowej posadzce (licowany)

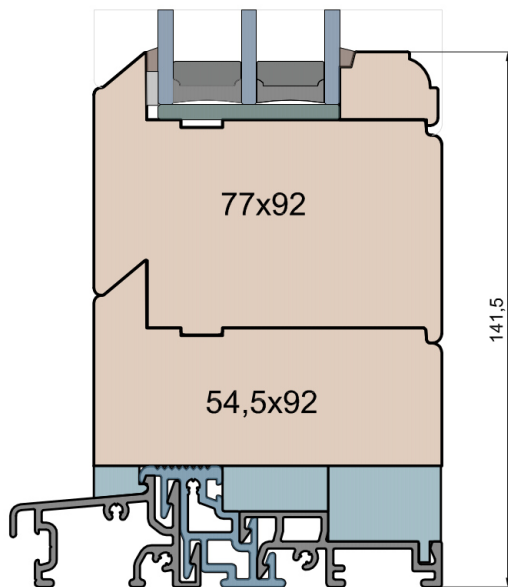

## Próg FIB

GUTMANN Weser 114/32 TI - montowany na gotowej posadzce

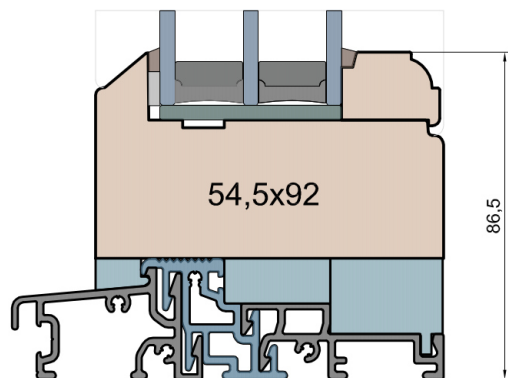

## Próg FIB

GUTMANN Weser 114/32 TI - wpuszczony w posadzkę (licowany)

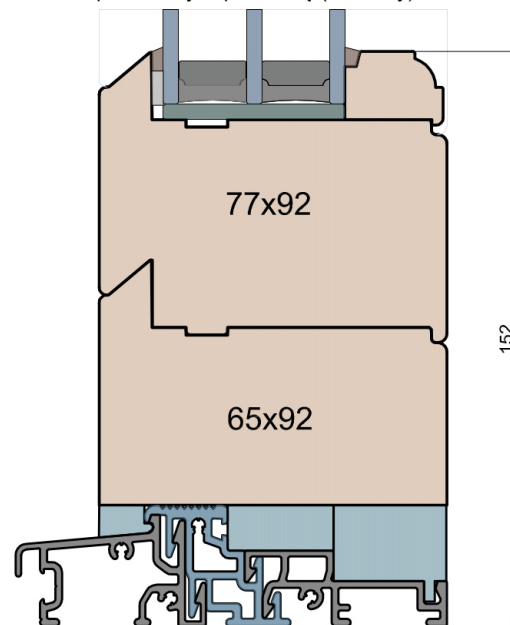

## Próg FIB

GUTMANN Weser 114/32 TI - wpuszczony w posadzkę

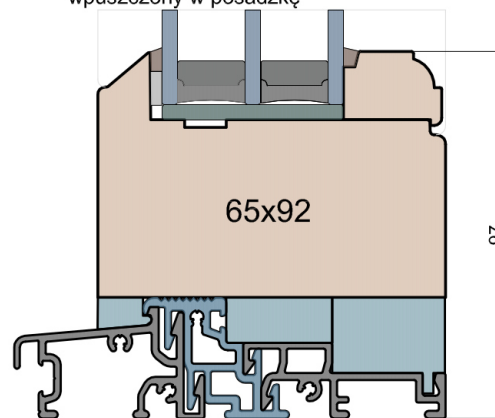

## Próg FIB

BKV 40 TB - montowany na gotowej posadzce

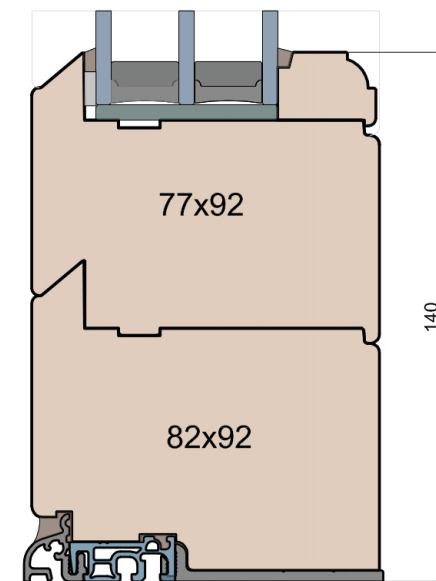

## Próg FIB

BKV 40 TB - montowany na gotowej posadzce

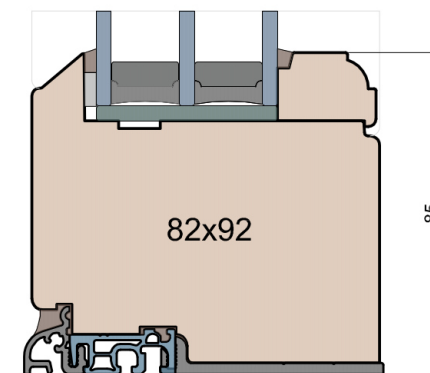

**MS Okna i Drzwi**

Wymiary [mm]		Oryginał rysunku - rozmiar A4 (210 x 297)			
Skala	1:2	Materiał:		Drewno	
Tytuł	Okna T&T - otwierane do wewnątrz	A.S.	J.S.	16.11.2020	2
	Zestawienie profili: Old - IV WOOD 92 OO	J.S.	-	16.11.2020	1
		Rysował	Sprawdzał	Data	Wydanie
		Rysunek nr			STRONA
		IV_WOOD_92_OO_004			004

## Próg FIB

Licowany do okna

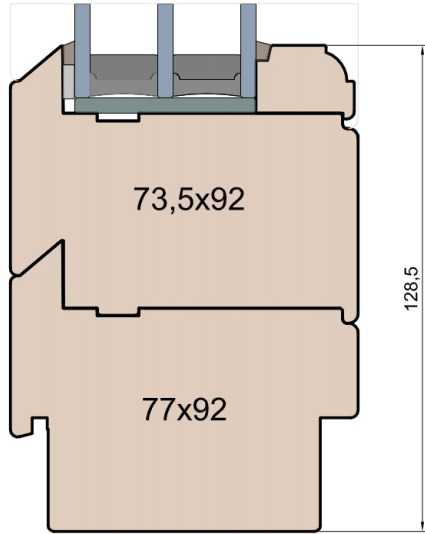

## Próg FIB

Licowany do okna

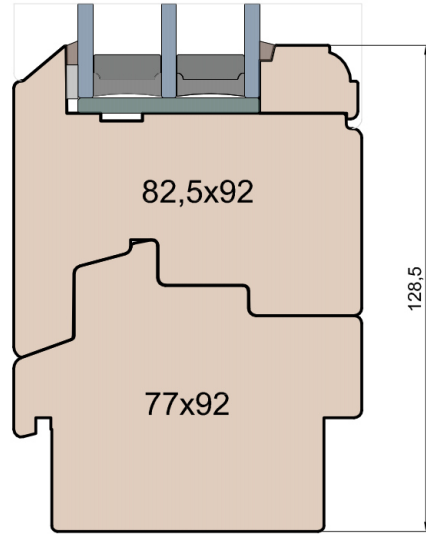

## Próg FIB

Licowany do balkonu

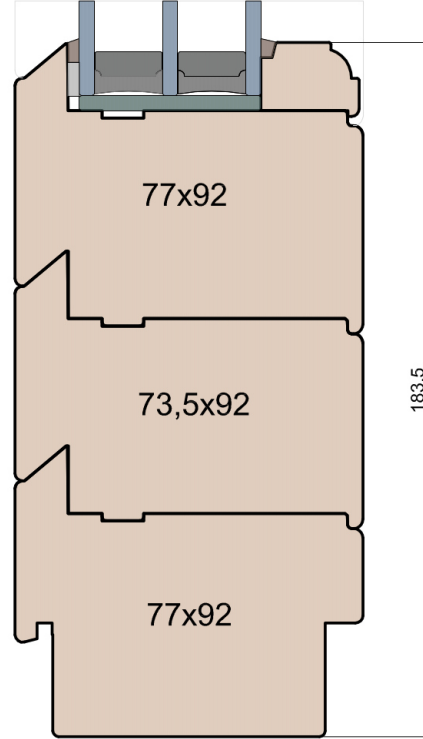

## Szprosy

Dostępne opcje

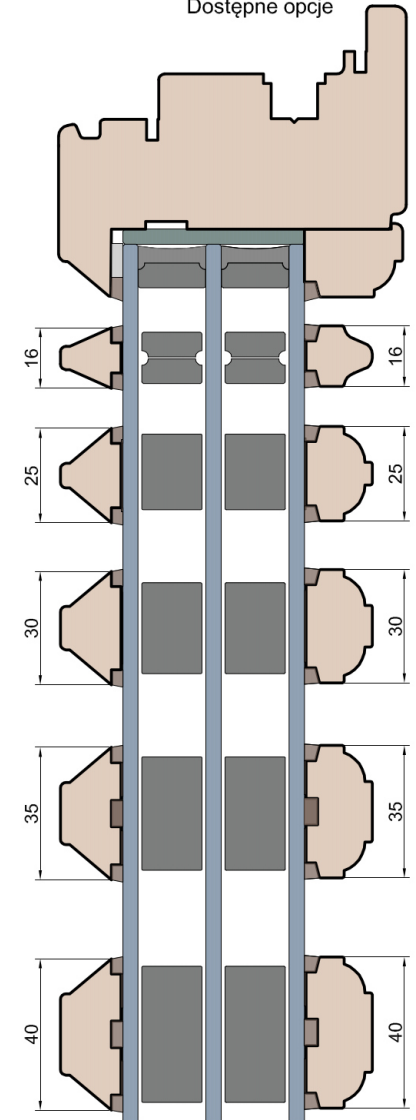

## Próg FIB

Licowany do balkonu

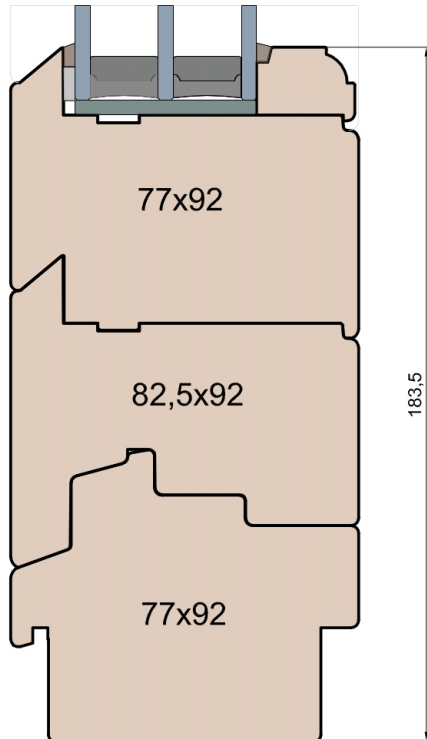

## Próg FIB

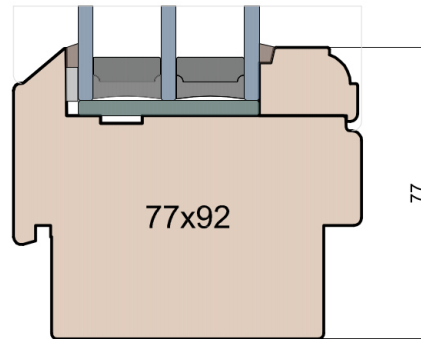

## Listwa przyszybowa

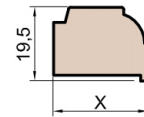

**MS Okna i Drzwi**

Wymiary [mm]		Oryginał rysunku - rozmiar A4 (210 x 297)			
Skala	1:2	Materiał:		Drewno	
Tytuł	Okna T&T - otwierane do wewnątrz		A.S.	J.S.	16.11.2020
	Zestawienie profili: Old - IV WOOD 92 00		J.S.	-	16.11.2020
		Rysował	Sprawdzał	Data	Wydanie
		Rysunek nr		STRONA	
		IV_WOOD_92_00_005		005	